

Edles Bad.ch

Ihr sympathischer Lieferant schöner Badeinrichtungen

Ein Querschnitt durch unser Sortiment

Unsere Spezialitäten:

- Freistehende Wannen und Becken
- Design-Duschbodensysteme
- Klassische Badeinrichtungen
- Grosse Badmöbelvielfalt



**Edles
Bad**

Edles Bad GmbH
Silostrasse 9
5606 Dintikon

www.edles-bad.ch
info@edles-bad.ch
T ++41 (0) 56 511 23 20
F ++41 (0) 56 511 23 21

Badausstellungen gibt es einige in der Schweiz...

Doch Hand aufs Herz; - Werden Sie dort so beraten, so wie Sie es wünschen?
- Wird dort auf ihre ganz speziellen Bedürfnisse eingegangen?
- Spüren Sie die Leidenschaft des Beraters, Ihren Badraum zu realisieren?

Die Edles Bad GmbH ist ein kleiner, exklusiver Badlieferant mit einem grossen Sortiment.

Unser Slogan: Ihre Freude ist unsere Motivation

Jeder Kunde verlässt unsere Ausstellung glücklicher als er gekommen ist. Das ist Tatsache !

Bei uns finden Sie ihr Badmaterial!

Und zwar darum, weil wir eine grosse Auswahl haben und Sie als Kunde meist vom Geschäftsführer persönlich, mit viel Leidenschaft und grosser Sachkenntnis beraten werden.

Bei unseren Badberatungen sind NUR SIE anwesend. - Keine anderen Kunden. Auf diese Weise können wir voll auf Sie eingehen und mit Ihnen ein Team bilden; Ein Designteam für Ihr Traumbad!

Gerne möchten wir SIE mit unseren Badeinrichtungen glücklich machen! **Lassen Sie uns IHR LIEFERANT für Ihre Badausstattungen werden.**

Unser Sortiment:

Als Vollausrüster im Badbereich führen wir über sechzig Marken im Angebot. Natürlich auch alle grossen und bekannten Marken wie:

Villeroy + Boch, Duravit, Kaldewei, Geberit, Hansgrohe, Keller, KWC, Laufen, Koralle, Franke, Falper und viele weitere.

Daneben aber auch viele Designanbieter aus Italien wie FALPER, Mastella, IDEA, Hafro, Fantini, Treemme, usw. Diese Anbieter liefern echte Highlights im Bereich Wannen, Badmöbel und Wellness-Produkten.

Bei den freistehenden Wannen führen wir eine Eigenmarke und eine CH Generalvertretung.

Alle unsere Produkte finden Sie auf unserer detaillierten Website. www.edlesbad.ch

Unsere Ausstellung:

Fühlen Sie sich wie zu Hause in unserer Ausstellung!

Gerne beraten wir Sie auch telefonisch während der Bürozeiten von 7.30 bis durchgehend um 17.30 Uhr.

Für Badberatungen möchten Sie mit uns einen Termin vereinbaren. Selbiger kann auch ausserhalb der normalen Arbeitszeiten realisiert werden.

Wir passen uns Ihnen an.

Auf unserer Webseite unter „über uns“ finden Sie eine Google Map. Dort sehen Sie, wo wir zu Hause sind.



Unsere Adresse: Silostrasse 9 5606 Dintikon / AG

Diese Broschüre erhebt nicht den Anspruch, komplett zu sein. Alle Produkte finden Sie auf unserer Webseite. Dieser Prospekt soll Ihnen bilderbuchartig einen Querschnitt durch unser Sortiment vermitteln.

Impressionen von italienischem Baddesign made by FALPER und MASTELLA	Seiten 4 - 9
--	---------------------

Baden	Wellness-Wannen von MASTELLA	Seite 10 - 13	WC's	WC's und Bidets im klassischen Stil	Seite 51 + 53
	Wellness-Wannen von HAFRO	Seite 14 - 15		WC's von Villeroy & Boch	Seite 54
	Badewannen freistehend matt	Seite 16 - 19		Dusch-WC's von Villeroy & Boch	Seite 55
	Badewannen freistehend Glanz	Seite 20 - 21		Dusch-WC's Diverse	Seite 56
	Einbauwannen aus Sanitäracryl	Seite 22 - 23		Dusch-WC's von Duravit	Seite 57
	Badewannenmischer	Seite 24 - 25	Bad-Möbel	SENSE von IdeaGroup	Seite 58
	Badewannenabtrennungen	Seite 26		CUBIK von IdeaGroup	Seite 59
Duschen	Duschtassen Silex	Seite 27		FLOW von ARCA Mobili	Seite 60
	Duschtassen Stonetto + Squaro	Seite 28		My Time von IdeaGroup	Seite 61
	Duschtassen BETTEFLOOR	Seite 29		In Touch von FIORA	Seite 62
	Duschbodenbelag ELAX	Seite 30		Vivaldi von FIORA	Seite 63
	Duschrückwände SKIN	Seite 31		Badlinien von Marlin Bad	Seite 64
	KORALLE Duschtrennwände	Seite 32 - 33	Gästebäder von Marlin Bad	Seite 65	
	Duschmischer Unterputz	Seite 34	Spiegel	Spiegelschränke von KELLER (CH)	Seite 66
	Badmischer in Edelstahl	Seite 35		Spiegelschränke von Schneider	Seite 67
	Standbrausen und Duschsäulen	Seite 36		Leuchtspiegel diverse Lieferanten	Seite 68 - 69
	Kopfbrausen und Wellessysteme	Seite 37		Lager-Spiegelschränke	Seite 70
Gleitstangen und Handbrausen	Seite 38	Klassische Spiegel		Seite 71	
Waschen	Becken in Steinguss weiss matt	Seite 39-41	Geberit	Betätigungsplatten von Geberit	Seite 72
	Aufsatzbecken aus Keramik	Seite 42		WC-Spülelemente von Geberit	Seite 73
	Aufsatzbecken aus Naturstein	Seite 43	Bad-heiz-Körper	Badheizkörper Elemento + Vulcano	Seite 74
	Mischer für Aufsatzbecken	Seite 44		Badheizkörper TERMA + Badtherm	Seite 75
	UP Waschtischmischer	Seite 45		Fussbodenheizungen fürs Bad	Seite 76
	Mischer für Waschtische	Seite 46 - 47	Accessoires	Accessoires im Retrostil	Seite 77
	Handwaschbecken Villeroy+Boch	Seite 48		Accessoires rundes Design	Seite 78
	Doppelwaschtische Villeroy+Boch	Seite 49		Accessoires eckiges Design	Seite 79
	Waschtische im klassischen Stil	48/50/51			

Wir freuen uns, dass Sie sich für unseren Katalog interessieren und wünschen Ihnen viel Freude beim Studium. Wir stehen jederzeit zu ihren Diensten. **Besuchen Sie uns. Es lohnt sich für Sie.**

FALPER, die Edelschmiede aus Bologna, gehört zu den wichtigsten und bekanntesten Lieferanten von italienischem Baddesign. Bei uns erhältlich. Besuchen Sie die Webseite. www.falper.it



FALPER liefert moderne Badmöbel in edelster Ausführung. Spezialisiert in Waschtischabdeckungen aus Cristalplant



Die freistehenden Badewannen von FAPER aus Cristalplant gewinnen regelmässig internationale Designpreise.







MASTELLA; Gepflegtes Bad-Design der Oberklasse. Hergestellt in Norditalien. Bei uns exklusiv erhältlich.
Besuchen Sie die Webseite. www.mastella.it





MASTELLA bedeutet:

Hochwertige Badmöbel in modernstem
Oberflächen und Materialien.

Clevere, durchdachte Spiegelschränke

Riesiges Sortiment an Waschgelegenheiten

www.mastella.it

MASTELLA bedeutet:

Wunderbare freistehende Badewannen.

Aufsatzwaschbecken in Top-Design

Viel Zubehör zu Wannen und Becken

www.mastella.it



Besuchen Sie uns!

Gerne zeigen wir Ihnen, was
Mastella für Sie alles bereithält.

Vorab schon mal unter:

www.mastella.it

MASTELLA bietet herausragendes Design, gepaart mit höchster Qualität.

Besuchen Sie die Webseite. www.mastelladesign.it und www.mastella.it



Badewanne **VOV** aus Cristalplant in weiss matt und in schwarz matt.
Ideal für grosszügige Bäder und Wellness-Anlagen.

Grösse: 170 x 120 x 50 cm. Wassermenge 384 Liter. (Minus Körperverdrängung). Gewicht 151 Kg.

Dazu kann auch noch das entsprechende Becken geliefert werden.



Zu jeder Wanne
ein passender
Wannenmischer.
Siehe Seite 24



Badewanne BAHIA auf Mass; Aus Cristalplant.
in weiss matt oder in Bicolor. (Weiss / Schwarz)

Die Wanne kann frei platziert werden.
Platzierung jedoch auch an einer Wand in einer
Ecke oder in eine Nische..

Grösse: Die Länge ist von 170 bis 210 cm frei
wählbar. Höhe 50 cm. Tiefe 140 cm.

Wassermenge 384 Liter. (Minus Körper).
Gewicht 158 Kg.

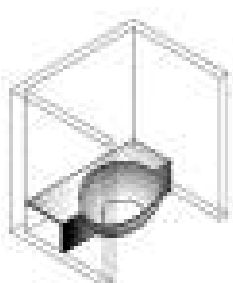

In Nische



In Ecke



An Wand



Freistehend



Badewanne AKY auf Mass; Aus Cristalplant in weiss matt.

Die Wanne kann frei platziert werden. Platzierung in eine Nische, an einer Wand oder in einer Ecke.

Grösse: Die Länge ist von 170 bis 210 cm frei wählbar. Höhe 50 cm. Tiefe 145 cm.

Wassermenge 384 Liter.

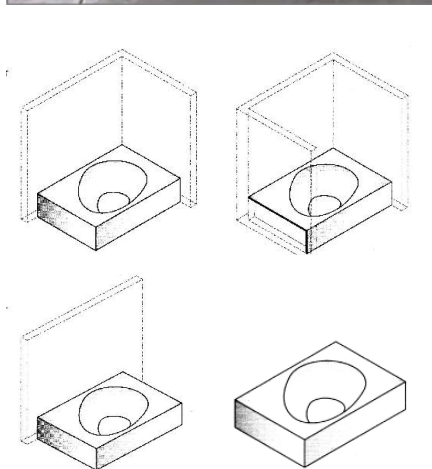
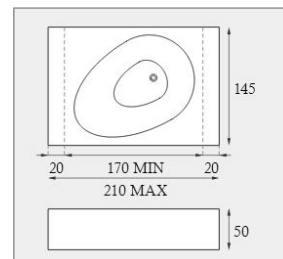

Gut zu wissen:

Das Material Cristalplant ist ein Steinguss modernster Machart. Absolut porenfrei, absolut vergilbungsfrei, angenehme samtige Haptik und äusserst einfache Reinigung.



Badewanne „FOR YOU“ aus Cristalplant in weiss matt.

Grösse: 170 x 80 x 52 cm. Gewicht 105 Kg.

Wassermenge 335 Liter. (Minus Körper).



Badewanne PARTY aus Cristalplant.
In weiss matt oder in Bicolor.

Grösse: 180 x 130 x 50 cm.
Wassermenge 384 Liter.
(Minus Körperverdrängung).

Gewicht 158 Kg.

Dazu können auch bodenstehende
Waschbecken im selben Design
geliefert werden.

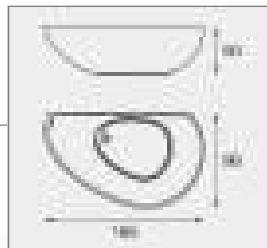
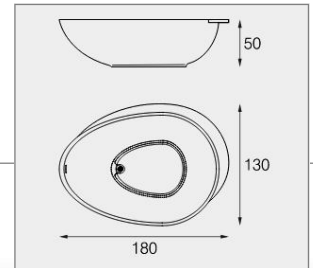

Badewanne VANITY aus Cristalplant.

Kann bequem an eine Wand gestellt werden.
In weiss matt oder in Bicolor, weiss / schwarz.

Grösse: 165 x 96 x 50 cm.

Wassermenge 310 Liter. (Minus Körper).

Gewicht 148 Kg.

Badewanne MENDY aus MAK. (Steinguss)

Lieferbar in weiss matt oder in weiss Hochglanz.
Aus einem Guss hergestellt.

Für Liebhaber von eher rechteckigen Formen.

Grösse: 170x 70 x 51cm.

Wassermenge 274 Liter. (Minus Körper).

Gewicht 131 Kg.

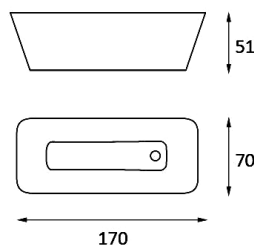



Badewanne KELLY aus MAK (Steinguss) in weiss matt.

Die Wanne kann frei platziert werden. Platzierung jedoch auch an einer Wand in einer Ecke oder in eine Nische..

Länge: Die Länge ist von 175 bis 220 cm frei wählbar.

Breite: Die Breite ist von 75 bis 120 cm frei wählbar.

Höhe 51 cm. Wassermenge: 274 Liter. (Minus Körper).

Gewicht: Bis 185 Kg.

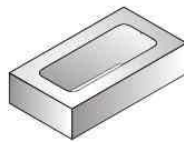
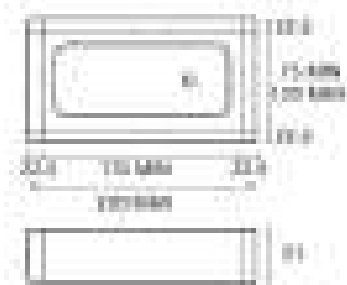

Freistehend

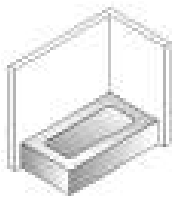

In Ecke

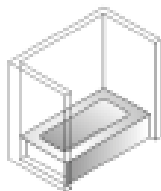

In Nische

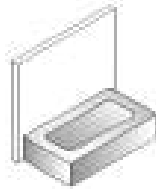

An Wand

Was Sie hier nicht sehen:

Die Wanne ist zum liegen wunderbar bequem mit relativ flachen Rückenschrägen.

Zu jeder Wanne
ein passender
Wannenmischer.
Siehe Seite 24

Badewanne KELLY Book aus MAK (Steinguss) in weiss matt.

Dieselbe Wanne wie KELLY. Jedoch mit einem Bücherregal ergänzt. Wählen Sie zwischen Holz oder Farblackierung.

Masse: L*B*T = 200*105*51 cm. Höhe 51 cm. Wassermenge: 274 Liter. (Minus Körper). Gewicht: Bis 185 Kg.

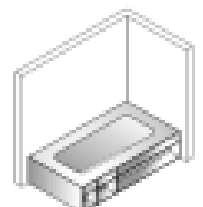
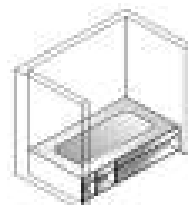
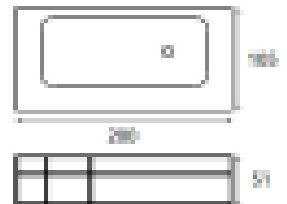
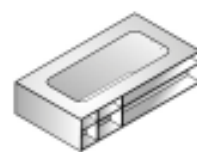

HAFRO ist in Italien die No. 1 im Bereich BAD-WELLNES.

Besuchen Sie die Webseite !

www.hafrogeromin.it



SENSUAL von HAFRO aus CORIAN in den Grössen: 250*120 // 220*120 // 190*120 // 190*100 // 180*100

In ganz verschiedenen Ausführungen und Farben. Ihr Wunsch ist uns Befehl.



ONDARIA von HAFRO; 170*70 // 170*75 // 180*80 cm. Als Einbau- oder als Anbauwanne



HAFRO liefert hat für Sie ein riesiges Sortiment an Wannenformen und - Grössen auf Lager.

Beste Qualität! Die Wannen sind fix in einem Metallgestell eingebaut und werden auf Wunsch mit Wannenrandmischer sowie mit Whirlsystemen geliefert.

Lassen Sie sich von uns beraten.

FOR ALL BOX von HAFRO; 180*80 Mit Tür und optional mit Glasabtrennung

Egal welche Einbauwanne Sie gerne haben möchten; Wir können Ihnen alles liefern. Alle wichtigen Marken und noch mehr. Von ganz billig bis zu ganz teuer. Mit oder ohne Whirlpoolausrüstung.



EVA; 180*80 oder 170*70 von HAFRO;
Mit oder ohne Whirlpool

Diese Wannen führen wir nicht in der Ausstellung



Bolla; Ø 160 von HAFRO; Eingebaut oder freistehend



EGO 150*150 von HAFRO; Mit / ohne Whirlsystem



Duo 170*78 von HAFRO; Mit oder ohne Whirlsystem



Duo Box: Mit integrierter Duschiösung und Glasabtrennungen

Carmen-180

Die meist verkaute Badewanne mit der harmonischen Form. Unvergängliche Schönheit dank perfektem Design.

Masse (b**h) 180*80*60 cm Gewicht: 155 Kg



K40; Wannenablauf mit automatischer Überlaufkontrolle.

Wichtig zu wissen:

Unsere Wannen besitzen keine internen Überläufe!

Grund: Interne Überläufe erfüllen die CH-Vorschriften bezüglich der Überlaufmenge von 24 Litern pro Minute nicht! (Meist nur 17 Liter pro Minute). Aus diesem Grund liefern wir die Wannen OHNE Überlauf.

Zur Wanne empfehlen wir die Wannenablaufgarnitur K40 mit automatischer Überlaufsicherung. Der K40 ist CH-Zertifiziert. Er öffnet automatisch bei einem Wasserstand von 36 cm. Für das Baden mit hohen Wasserständen wird der mitgelieferte Silikonpad verwendet, um das automatische Auslaufen zu verhindern.



Carmen-165

Die kleinere Schwester der Carmen-180. Unser Hotseller. Kaum jemand,

der sich nicht in diese Wanne verliebt. Masse: 165*78*53 cm (b**h)

Gewicht: 140 Kg

Aufsatzbecken auf
Seiten 39 bis 43



Mai 160

Alternativ zur Wanne Carmen-165. Die Wannenform ist ideal, wenn die Wanne diagonal in den Raum gestellt werden soll. Eine wunderschöne Wanne! Besuchen Sie uns und legen Sie sich in die Wanne! Masse (b**h) 160*80*54 cm Gewicht: 128 Kg



Wichtig zu wissen:

Unsere Badewannen aus Acrylguss in weiss matt sind absolut porenfrei, und sind äusserst einfach zu reinigen. Kein Fleck, den Sie nicht entfernen könnten! Selbst Kratzer sind kein Problem. Diese schleifen sie mit einem feinen Schleifpapier ganz einfach weg. Die Wanne bleibt jahrzehntelang wunderschön weiss, wie am ersten Tag.

Maui-170

Die grössere Schwester zur Maui 160. In dieser Wanne kann man auch zu zweit baden. Masse 170*85*54 cm. Gewicht: 145 Kg.



Aufsatzbecken auf
Seiten 39 bis 43

Naomi-160

Symmetrisch, schlicht und ganz einfach schön.

Gewicht: 152 Kg

Wasserinhalt: 220 Liter

Masse (b**h) 160*80*52 cm



Becken Naomi-55

Passendes Waschbecken zur Wanne

(b**h) 55.5*32.5*14 cm

Zu jeder Wanne ein passender Wannenmischer. Siehe Seite 24



Bijou 188

Eine unserer schönsten Wannen. Sehr bequem mit schrägen Rückenpartien. Ideal für Frauen.

Masse (b**h) 188*84*62 cm Gewicht: 135 Kg



Ruby-Becken

Passt hervorragend zur Wanne! 54*34*17 cm



Bijou 188

Eine unserer schönsten Wannen. Super bequem mit schrägen Rückenpartien. Die Frauen lieben diese Wanne. Masse (b**h) 188*84*62 cm Gewicht: 138 Kg



Ruby-Becken

Passt hervorragend dazu. 54*34*17 cm

Denver 170

Die puristische Wanne in strenger rechteckiger Geometrie. Aber so bequem das Sie denken, Sie schweben. Kann direkt an eine Wand gestellt werden.

Wir können diese Wanne auch mit einer Wassereinlaufdüse liefern. Positionierung nach Kundenwunsch.

Masse (b**h) 170*71.5*55 cm Gewicht: 165 Kg



Wir liefern auch das entsprechende Becken dazu!

Becken DENVER 60:

Absolut puristische Form. Masse (b**h) 60*40*15 cm Gewicht: 12 Kg



Aufsatzbecken auf
Seiten 39 bis 43

Hawaii In dieser Wanne liegen Sie wie in einem Ei. Denn die Eierform war der Grundgedanke dieser Wanne. Sie ist für Personen gedacht, die gerne chillen in der Wanne.

Masse (b**h) 180*90*49 cm Gewicht: 142 g



Zu jeder Wanne das dazu passende Waschbecken

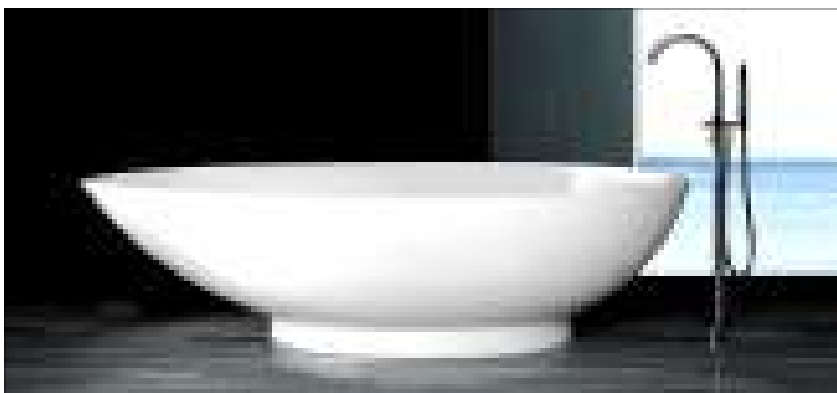



San Remo Konzipiert für Bäder mit wenig Platz, ist diese Wanne ein Raumwunder. Problemloses baden auch zu zweit! Wir liefern zu dieser Wanne auch ein Rückenkissen und eine Wannenablage dazu.

Masse (b**h) 155*80*60 cm. Gewicht ca. 145 Kg

BARCA-163 NEW

Wunderschöne Badewanne in edlem Design. Form einer Barke. Darum der Name. Masse (b**h) 163*85*64 cm Gewicht: 165 Kg. Wasserbedarf Vollbad: 235 Liter

Aufsatzbecken auf
Seiten 39 bis 43



Paris In dieser Wanne können Sie problemlos bis zum Hals eintauchen. Wir liefern ein wunderbar schönes Becken zu dieser Wanne. Masse (b**h) 170*75*80 cm.



Zu jeder Wanne
ein passender
Wannenmischer.
Siehe Seite 24



Linoo Kann an eine Wand gestellt werden, oder man mauert eine Mauerbord als kleiner Raumtrenner auf. Die Wanne ist ideal für Personen grösser als 180 cm und ist sehr bequem.

Masse (b**h) 180*88*62 cm Gewicht: 195 Kg



Roxburgh: Die Originalwanne im viktorianischen Stil. 170*78*61 cm (b**h)
Gewicht: 68 Kg

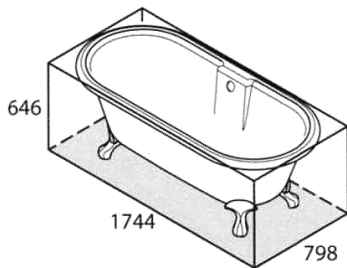

Cheshire: Klassische symmetrische Füessliwanne mit viel Platz. 175*80*65 cm (b**h)



**Zu jeder Wanne
ein passender
Wannenmischer.
Siehe Seite 24**

Drayton:
Klassische Formen neu definiert:
Das grosszügige Rückenteil und
der geschwungene Rand
machen diese Wanne zu
einem Hingucker.

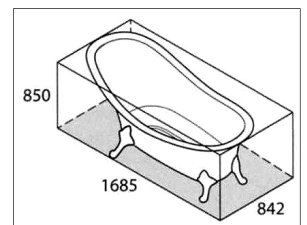

Wir führen stets ein umfangreiches Sortiment an günstigen freistehenden Badewannen aus Sanitär-Acryl (100% Kunstharzanteil) in Hochglanz weiss. **Besonders günstig!**



River Masse (b**h) 175*79*71 cm. Inkl. vormontierter Wannen Ab- & Überlauf.



Lady Masse (b**h) 174*82*58 cm. Inkl. vormontierter Wannen Ab- & Überlauf.



Starlight Masse (b**h) 180*85*80 cm. Inkl. vormontierter Wannen Ab- & Überlauf.



Romeo Symmetrische Füessliwanne. Masse 175*87*62 cm Wannenfüsse in Metall, Chrom Glanz



Freedom Die gefällige freistehende Wanne die in fast jedes Badezimmer passt. Masse: (b**h) 169*80*57 cm Gewicht 44 Kg



Architectura; In den Grössen:
140*70 // 140*70 // 160*70 //
170*75



Architectura DUO; In den
Grössen: 170*80 // 180*80 //
190*90 // 170*75

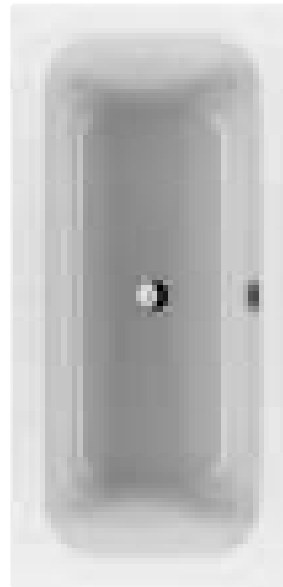

Loop & Friends; In den Grös-
sen: 160*60 // 170*75 //
180*80 // 190*90



O. novo; Grössen 160*70 //
170*75 // 180*80 // 190*90
Die beiden letzten Grössen;
Wanne mit mittigem Ablauf.



Squaro; In den Grössen:
170*75 // 180*80



Subway; In den Grössen:
160*70 // 170*75 //
180*80 // 190*90



Einbau-Badewannen fürs Objektgeschäft

Für den Objektbau liefern wir günstige Badewannen in Top Qualität mit dem besten Preis / Leistungsverhältnis. Fragen Sie uns an!



Florida; 3 Grössen: 160*70
170*75 und 180*80 cm



Assymmetric; Eckwanne 170*110 /
160*105 und 150*100. Version L oder R.



Rosa 1; Eckwanne Längen 140 /
150 / 160 cm. Breite 105. Version L
oder R.



Gentiana; Masse 170*75 und 180*85.5
cm Schürzen als Zubehör



Evolution; Grosse Wanne mit 2 Plät-
zen. 180*87-102 cm. Schürzen als
Zubehör



Gentiana; Masse. 140*140
und 150*150 cm. Version L
oder R.



Campanula 2; Symmetrische Wanne mit 2 Plätzen.
180*80 und 170*75 cm. Schürzen, Kissen,
Handgriffe als Zubehör



XXL; Die grosse Körperformwanne mit zwei Längen im
Fussbereich. 190*95 cm.

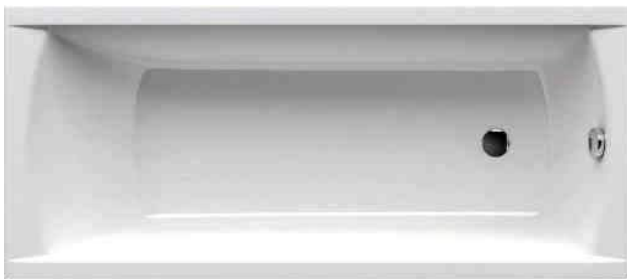

Classic; Standard-Einbauwanne in 3 Grössen:
150*70 / 160*70 und 170*70 cm.

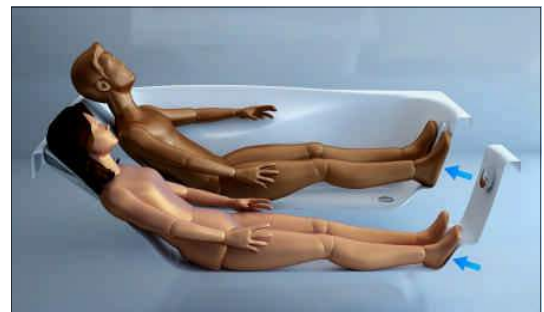

Wir liefern natürlich auch jegliches Zubehör zu
den Wannen; Ablaufgarnituren, Montagema-
terial, Wannenträger Fussstützen und ein gros-
ses Sortiment an Badewannenmischern.

Bodenstehende Wannenmischer ist fast ein Muss, wenn man gerne eine freistehende Badewanne einbauen lassen möchte. Wir haben eine ganze Range von schönen Mixern. Alleine unsere Hausmarke TREEMME (www.rubINETTERIE3m.it) liefert 12 verschiedene Modelle.

Selbstverständlich liefern wir auch bodenstehende Mixer von KWC, Hansgrohe, Dornbracht oder VO-LA, doch jene von TREEMME weisen das beste Preis / Leistungsverhältnis auf. Diese Mixer kosten alleamt weniger als CHF 2'000 inkl. Bodenteil. Zudem sind sie lieferbar in Chrom, Nickel gebürstet, schwarz matt und weiss matt.



Lieferbar in Chrom Glanz, Nickel gebürstet (wie Edelstahl), schwarz matt und weiss matt.

Badewannenmischer gibt es in drei verschiedenen Varianten:

1. **Aufputzmischer** Dieser Typ wird am meisten verwendet. Günstig und schnell montiert.
2. **Unterputzmischer** Diese Mischer sehen aus wie Duschenmischer. Der Wanneneinlauf in die Badewanne ist am Überlauf angebracht und füllt die Wanne von innen.
3. **Wannenrandmischer** Wannenrandmischer kommen bei einer Einbauwanne zum Einsatz. Zum Mischer ist unbedingt ein Container dazu zu bestellen, wo Wasser aus einer eventuellen Undichtigkeit aufgefangen und mittels Entwässerungsschlauch abgeführt werden kann.



Design-Einhandmischer Arche Art.-No. 0200



Design-Einhandmischer PHILO Art.-No. 2005



Thermostatenmischer Art.-No. 3700



Thermostatenmischer Art.-No. 7501



Thermostatenmischer Art.-No. 6501



Einhandmischer Vela Art.-No. 2700



Einhandmischer UP Linie „Q“ Art.-No. 5605



Einhandmischer „Pao“ Art.-No. 6100



Zweihandmischer Retro-design Romantica Art.-No. 3601



Wir können Ihnen ein grosses Sortiment von Wannen-Duschtrennwände anbieten. Von günstig bis ganz edel. Sprechen Sie uns an!



Unsere Hausmarke in Bezug auf Badewannen- und sonstige Duschtrennwände heisst KORALLE. Koralle liefert beste und sehr langlebige Qualität. Koralle baut die Glastrennwände selber ein. Das garantiert eine optimale Montage ohne Probleme und ohne Fehler.

Wir sind ausgewiesene Experten im Bereich ultraflache Duschbodensysteme!

Meist werden die Duschbereiche mit denselben Fliesen versehen, wie der restliche Boden im Bad. Problem: Nach spätestens sechs Jahren sieht der Boden im Duschbereich verbraucht aus, während dem der Boden im Bad noch schön ist.

Unsere Empfehlung: Verwenden Sie eine ultraflache Duschtasse! Keine Fliesen.

Variante 1: SILEX

- Silex-Duschelemente sind attraktiv & topmodern.
- Silex ist ein Gusselement aus Steinguss.
- Lieferbar in allen RAL-Farben !
- Sie bleiben über Jahre schön wie am ersten Tag.
- Silex ist absolut rutschfest.
- Silex-Duschböden sind absolut wasserdicht.
- Silex ist günstiger als geflieste Böden.
- Silex kann auf Mass hergestellt werden.
- Silex ist sehr einfach in der Montage. Einfach einen



- Lieferbar mit oder ohne Aufbordung.
- Montage bodeneben oder auf Boden aufgesetzt.
- Stärke: 3 cm oder 4.5 cm mit Aufbordung).
- Oberfläche in Schieferimitation oder in „fein“.
- **VORTEIL: Ablaufhöhe nur 7.5 cm**

ebenen Zementboden herstellen und drauflegen.

- Einfache Reinigung. Das Wasser perlt ab.
- Kalk kann nicht anhaften.
- Antibakteriell. 100% Sauberkeit.
- Wir liefern auch Wandpaneelen für die Duschrückwände. Für eine schnelle Renovation.
- Einbau in diversen Höhen möglich.
- Grosse Modellvielfalt.

Besuchen Sie unsere Ausstellung !



Silex von FIORA können wir sehr empfehlen. Langjährige Erfahrung und beste Kundenrückmeldungen machen dieses Produkt zur Nummer 1 im Duschenbereich.

SILEX sind Designelemente! Mit SILEX peppen Sie Ihr Badezimmer auf und bringen Farbe hinein.

Wir sind ausgewiesene Experten im Bereich ultraflache Duschbodensysteme!

Variante 2: STONETTO

Made by DURAVIT

Ähnliches Produkt wie SILEX. (Siehe S. 19)
 Lieferbar in drei verschiedenen Farben
 und in 12 verschiedenen Grössen.
 Zuschneiden auf Mass bedingt möglich.
 Lieferung mit oder ohne Fussgestell.
 Günstiges und gutes Produkt.

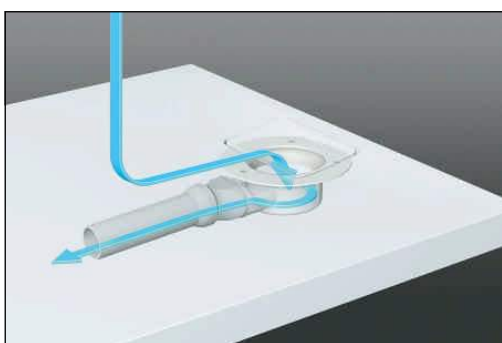

STONETTO muss nicht zwingend bodeneben verbaut werden...

Variante 3: SQUARO Infinity

Made by Villeroy & Boch

Die Duschtassen SQUARO Infinity sind hergestellt aus QUARYL, einem Steingussmaterial aus 60% Quarz und 60% Acrylharz.

Hervorragende Pflegeeigenschaften und eine angenehme Haptik zeichnen dieses Produkt aus.

Die Duschtasse wird auf Wunsch auf IHR Mass im Werk zugeschnitten.

Lieferung in 5 Farben; Vorteil:
 Durchgefärbtes Material.
 Längen von 80 bis 170 cm
 Breiten von 70 bis 100 cm

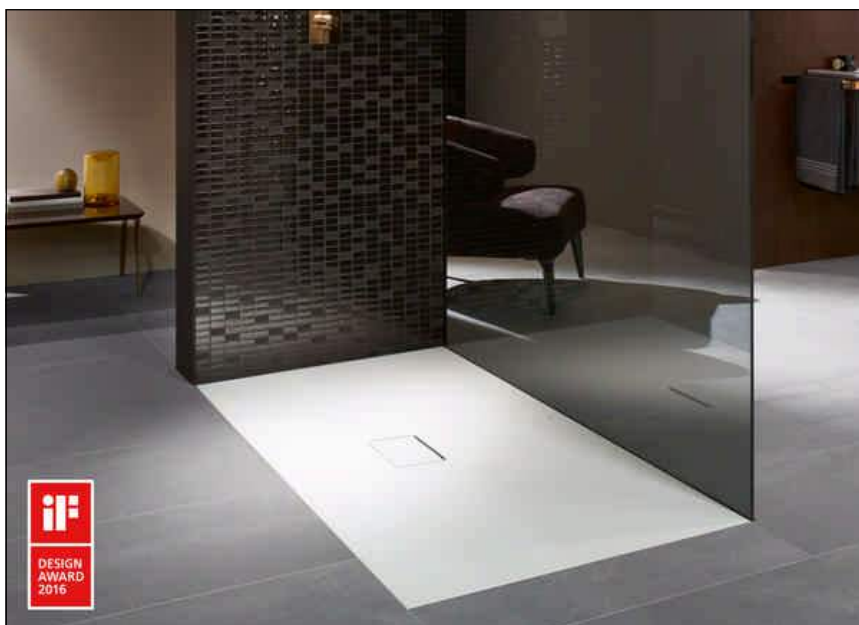

Villeroy & Boch liefern auch Duschtassen in Keramik.
 Diese können in fast jeder Farbe und sogar individuell bedruckt hergestellt werden.



Wir sind ausgewiesene Experten im Bereich ultraflache Duschbodensysteme!

Variante 5: BETTEFLOOR

Made by BETTE

Duschtasse in Stahlblech

BETTEFLOOR sind aus glasier-tem Titan-Stahlblech hergestellt. Es kann aus einer Farbpalette von über 22 matten Farben ausgewählt werden.

Durch ihre porenfreie Oberfläche sorgt sie für kompromisslose Hygiene im Bad. Die BETTEFLOOR ist in vielen Abmessungen und Design-Varianten erhältlich.

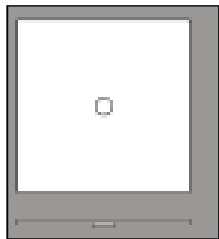

Mit Mittenablauf
lieferbar in mehr
als 50 Grössen
von 80*80 bis
180*100 cm

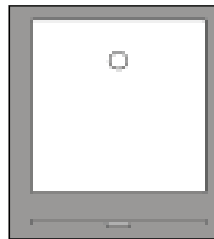

Mit Randablauf
lieferbar in 26
Grössen von 90*90
bis 180*100 cm

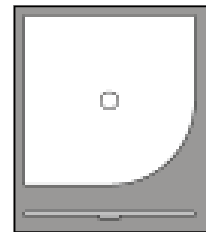

Viertelkreis;
Lieferbar in 4
Grössen.

Wichtig zu wissen:

Auslaufhöhe ab OK fertig Boden = 110 mm. Bei Entwässerung durch die Decke 65 mm.
Der Siphon weist eine Ablaufleistung von 51 Liter / Minute auf!



SIMPLE UND RATIONELLE MONTAGE !! (Der grosse Vorteil von BETTEFLOOR)

- Das Fussgestell wird mit den mitgelieferten Abschaltungspaneelen zeitlich vor dem Unterlagsboden montiert. Somit kann der Unterlagsboden rationell und zeitsparend bis an die Abschaltung hin eingebaut werden.
- Das Fussgestell weist nur 4 Füsse auf. (Rationell !!) Die Füsse können im Rahmen verschoben werden.
- Das Abdichtungsmaterial ist im Lieferumfang enthalten und ist einfach in der Montage.
- Mit der Zuhilfenahme der mitgelieferten Abstandhalter werden Boden- sowie der Wandbelag VORGÄNGIG montiert. Die Duschtasse wird ganz am Ende der Bauzeit nachträglich eingebaut und verfugt.
- Auf diese Weise ist gewährleistet, dass die hochwertige Oberfläche nicht kaputt gemacht wird. Somit ist der Duschboden jederzeit auch wieder demontierbar.
- Das gesamte System gewährt eine 100% Dichtheit.

Bestes Produkt auf dem Markt.
Unsere Empfehlung



Schauen Sie sich das Video auf YOUTUBE an: <https://www.youtube.com/watch?v=RdTRJmgHLXc>

Variante 6: ELAX Flexibler revolutionärer Duschbelag als Alternative zu Fliesen

- ELAX weist eine Stärke von 10 mm auf und wird auf den Untergrund aufgeklebt.
- ELAX-Duschmatten sind flexibel und passen sich dem Untergrund im Gefälle an. Schwierige Gefälle sind kein Problem.
- Lieferbar in acht Farben.
- ELAX kann mit dem Cutter zugeschnitten werden. Auch runde Wände sind kein Problem.
- ELAX ist absolut rutschfest.
- ELAX-Duschmatten sind



Dank dem gummiähnlichen Material angenehm zum Begehen.

- ELAX ist absolut wasserdicht. Darum benötigt ELAX darunter KEINE Flächenabdichtung. Sparpotenzial!
- ELAX ist einfach zur Reinigen. Kalk und Schmutz kann nicht anhaften. (Hydrophile Oberfläche).
- ELAX-Duschmatten sind dank der flexiblen Oberfläche schallhemmend. (Prasselndes Wasser).
- ELAX ist gross! Lieferbare Flächen bis Dimension 250*120 cm.



- Zu ELAX liefern wir Einzelabläufe oder Rinnen bis Länge 165 cm.
- ELAX ist gemäss den entsprechenden EN-Normen hergestellt und patentiert.
- ELAX wird ganz simplel auf den Gefällsüberzug geklebt. Und darum schnell eingebaut.
- ELAX wird mit einem Sorglos-Paket geliefert. Alles dabei für die Abdichtung, für die Reinigung und für das Aufkleben.

**Nur zufriedene Bauherren !
Unsere Empfehlung**

Schauen Sie sich das Video auf YOUTUBE an: https://www.youtube.com/watch?v=_fs3A50pQ94

Superschnelles wasserdichtes Verkleiden von unschönen oder undichten Duschrückwänden

Einsatz bei Renovationen, bei Gebäuden aus Holz oder in Hotels. Überall, wo's schnell gehen muss.

SKIN Wandpaneelen

- Mit dem Einsatz unserer Wandpaneelen können Sie ihren Duschbereich in kürzester Zeit renovieren.
- Die Paneelen sind komplett wasserdicht, einfach in der Montage und ergeben ein einheitliches Bild.
- Die SKIN Wandpaneelen sind PU-Vollkunststoffplatten und werden in denselben Farben und Oberflächen geliefert wie ELAX und SILEX. Sind daher mit ELAX und SILEX kompatibel.
- Die Wandpaneelen gibt es in den Höhen 240 und 220 cm und in den Breiten 70 bis 100 cm. Stärke = 7 mm.

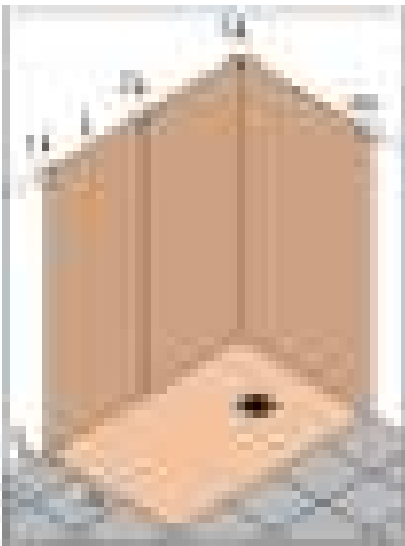

Gut zu wissen:

Wir empfehlen den Einbau der Wandpaneelen durch den Bauschreiner durchführen zu lassen. Denn für das exakte Zuschneiden der Paneelen auf der Baustelle werden Holzbearbeitungsmaschinen benötigt.



Duschrückwände aus Acrylglas mit ihrem Fotomotiv:

Auf Wunsch können wir Ihnen Duschrückwände aus Acryl mit ihrem persönlichen Fotomotiv oder mit einem Motiv aus dem Katalog herstellen.

Nicht nur fürs Bad sondern auch für die Küchenrückwand.

Die hochtransparenten Acrylplatten werden rückseitig in einem technischen Verfahren mit dem Fotomotiv beschichtet.

Acryl-Duschrückwände sind bruchfest, nahezu kratzfest, glatt, glasklar, leicht und die bessere Alternative als Glas.

Duschrückwände aus Acrylglas sind daher absolut empfehlenswert im Einsatzbereich Bad / Dusche.

Acryl verbindet die Optik von Glas und die Vorteile von Kunststoff, da es auch sehr gut weiterverarbeiten lässt.

Somit sind Ausschnitte, Aussparungen usw. kein Problem. Verlangen Sie eine Offerte.



Unser Hauslieferant und Sachen Duschtrennwände heisst KORALLE.

Denn nur das Beste ist uns gut genug. KORALLE liefert hochwertigste Qualität, misst vor Ort die Trennwand aus und baut selbige auch grad selber ein. Dank ihrer bodenständigen Arbeitsweise und der innovativen Produkte gehört KORALLE zu den Leadern auf dem Schweizer Markt.

Hier ein kleiner Eindruck über die Möglichkeiten



Walk-In Duschtrennwände sind „das Ding der Stunde“. Am Besten mit unsichtbarer Befestigung sowie OHNE Stabilisator, welcher oben normalerweise das Glas hält. Das ist es, was die Bauherren wünschen! Koralle hat das KnowHow und die Technologie dazu.



Besuchen Sie unsere Ausstellung. Wir beraten Sie seriös und mit viel Sachkenntnis



Pendeltüren für Duschnische



Eckdusche mit Drehtüre und fixem Seitenteil



Eckdusche mit Softclose-Schiebetüren



Makellose puristische Designgriffe



Koralle S606Plus (rahmenlos) ist ein klares Statement für puristisch-elegantes Design, welches dem typischen Schweizer entspricht.

Tipp: Besuchen Sie die informative Webseite von KORALLE

Unser Sortiment in Sachen Duscharmaturen ist riesig. Damit Sie sich im Jungle der Möglichkeiten zu-rechtfinden, beraten wir Sie hervorragend und zeigen Ihnen, was das Beste ist für Sie; Dies entspre-chend ihrer Ansprüche und ihrer Wünsche.

Möchten Sie thermostatische Unterputz-Duschenmischer? - Oder lieber Unterputz Einhandmischer?

Möchten Sie einen, zwei oder drei Wasserverbraucher?

Daher; Handbrause, Kopfbrause und auch noch einen Wasserfall?

- Die Möglichkeiten sind fast grenzenlos... !



Thermostatischer Mischer mit Umstellventil für 2 Verbraucher. Denselben Mischer gibt es auch für 3 Verbraucher. No. 2787EA



Gleicher Mischer; Eckiges Design No. 2787XQ



Gleicher Mischer mit Kreuzgriffen. No. 7546XC



Auch viele schöne Retro-Mischer im Angebot. No. 3669



Einhandmischer mit Um-stellventil für 2 Verbrau-cher. Mit Einzelrosetten. No. 5107 TL



Einhandmischer mit Um-stellventil für 2 Verbrau-cher. No. 5807



Einhandmischer mit Umstell-ventil für 2 Verbraucher. No. 5807

Sämtliche Mischer lie-ferbar in Chrom Glanz, schwarz, weiss und in Nickel gebürstet .



Wir liefern Ihnen auch Mischer von Hansgrohe, KWC, Dornbracht, Grohe oder Paffoni.

Standbrausen-Komplettsysteme sind schnell montiert und weisen ein optimales Preis-Leistungsverhältnis auf. Sie beinhalten alles, was man zum duschen benötigt. Auch hier raten wir, Thermostatenmischer zu verwenden. (Einfachere Bedienung).

Tipp: Kaufen Sie nur hochwertige Produkte! Die Dusche wird meist täglich benützt. Der Schieber, mit dem Handbrausehalter soll aus Metall sein!

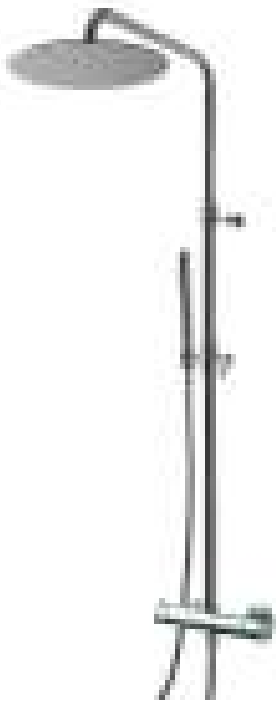

Unser meistverkauftes Produkt. Mit Thermostatenmischer und ultraflacher Kopfbrause. Lieferbar in 4 Oberflächenfarben. No. 5854

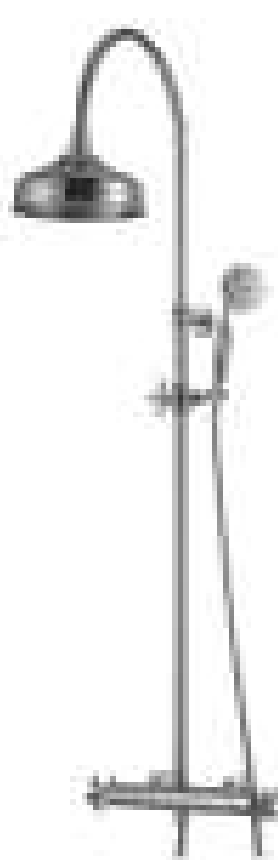

Wunderschönes Produkt. Mit Thermostatenmischer und ultraflacher Kopfbrause. Lieferbar in 4 Oberflächenfarben No. 6523

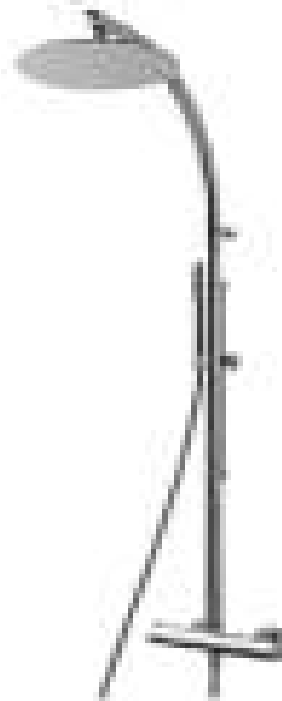

Höhe = 145 cm
Breite = 21,5 cm

Duschpaneele mit Thermostatenmischer, Handbrause, Körperdüsen und Kopfbrause. In 4 verschiedenen Oberflächen lieferbar. Art.-No. 6594



Standbrause im Retrolook. Lieferbar in vielen verschiedenen Oberflächen. No. 5894

Thermostaten-Standbrause mit grosszügiger ultraflacher Kopfbrause. Lieferbar in 4 verschiedenen Oberflächen. Art.-No. 6524_30

Duschpaneele LAMA von Hafro; Ein echtes Designstück in der Dusche! Thermostatischer Mischer mit Kopfbrause, Handbrause und verschiedenen Körperdüsen. Lieferbar in vielen verschiedenen metallischen Oberflächenfarben.

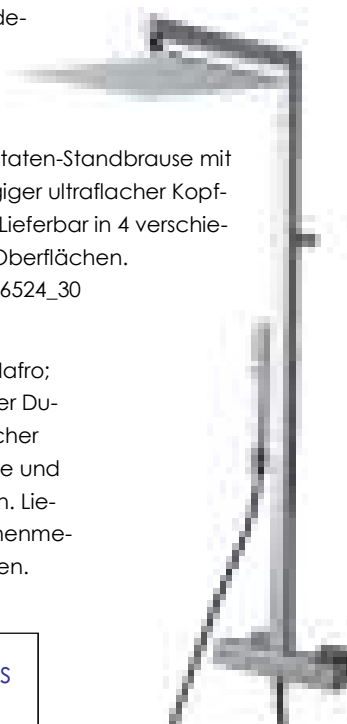

Besuchen Sie uns und lassen Sie sich von uns beraten. Wir machen Sie glücklich!

Eine Kopfbrause in der Dusche ist heute „state of the art“. Die Herren lieben den Regenschauer, die Damen machen meist einen Bogen drum. Wir liefern Ihnen alles was Sie wünschen; Vom einfachen Teller bis zum hochkomplexen computergesteuerten Wellness-Anlage.



Unsere ultraflachen Kopfbrausen liefern wir in rund oder eckig. Mit oder ohne LED-Licht. In den Grössen von 25 bis 50 cm Durchmesser. Und dies zu erstaunlich günstigen Preisen. Dazu liefern wir auch die Haltearme von der Wand mit 42 cm Ausladung. Bei Bedarf auch noch Verstärkungsrossetten.

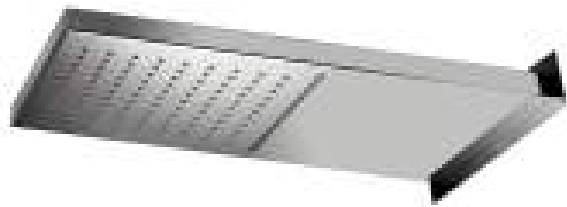

Ultraflach, in Körperform. 38*23 cm. In Chrom, Nickel gebürstet schwarz oder weiss. Art.-No. 6567

Mit Kopfbrause und Schwallbrause. 50*20*2.4 cm. In Chrom, Nickel gebürstet oder schwarz. No. RTBR 232

Raindance Select S 300 2-Jet Kopfbrause in Ø 30 cm. Von Hansgrohe. Mit dem Wasser beigemischter Luft. Für ein extrasoftes Regengefühl. Art.-No. 27 378 000

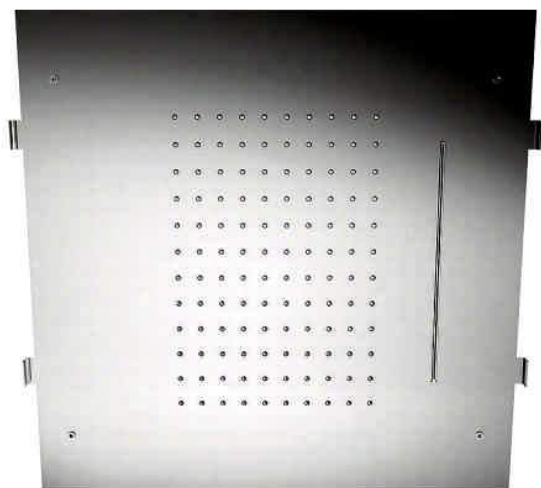
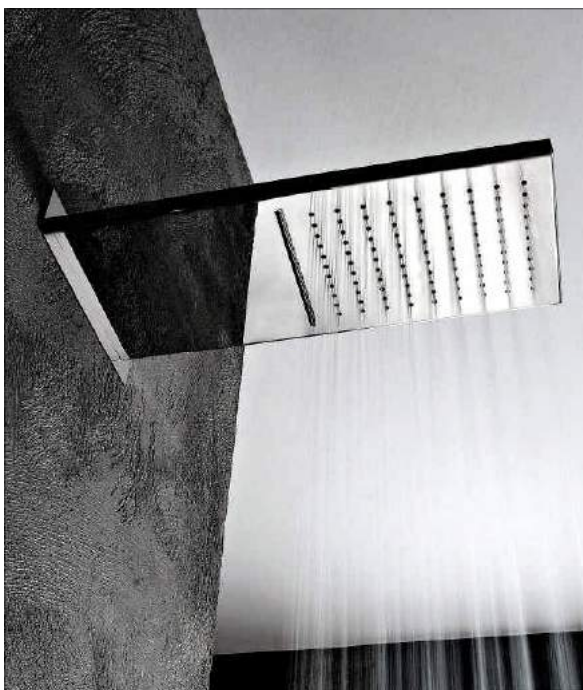

Deckenintegriertes Wellness-Panel. 50*50 cm. Mit Schwallstrahl und Regenstrahl. Auch lieferbar mit Farblichtspiel. In Chrom Glanz, schwarz, weiss und Nickel gebürstet. Art.-No. RTBR 303

Keine Dusche ohne die wichtigen Duschenkleinteile. Dies gilt besonders für Duschen mit Unterputz-Mischer. Denn hier kommt das Duschwasser aus der Wand. Zudem gibt es natürlich auch ein immenses Angebot an verschiedenen Handbrausen. Wir haben hier eine kleine Übersicht für Sie zusammengestellt.



Hier ein Sortiment von Qualitäts-Gleitstangen der Marke Treemme aus Italien. www.rubINETTERIE3m.it Sämtliche Gleitstangen von Treemme sind lieferbar in Chrom Glanz, Nickel gebürstet, schwarz matt und weiss matt. **Wir liefern auch Gleitstangen von KWC, Hansgrohe und Neoperl.**



Handbrausensets von Treemme mit integrierter Handbrausenhalter. Allesamt mit Silberglanz-Designbrauseschläuche.

Handbrausensets von Hansgrohe mit Wandhalterung. Und Designschlauch. (Das Wasser kommt separat aus der Wand).



Diverse Schlauchanschlüsse mit und ohne Rückflussverhinderer. Von KWC, Treemme und von Hansgrohe.

Rundbecken Momon in Steinguss.
Art.-No. 53562
Ø 39 H = 14.5 cm
Unser meistverkauftes Becken.
Inkl. Ablaufgarnitur in weiss matt.



Becken in Steinguss
Art.-No. 53564
Ø 40 H = 12.5 cm
Inkl. Ablaufgarnitur in weiss matt.



Becken in Steinguss
Art.-No. 53561
Dimension 60*36*12.5 cm

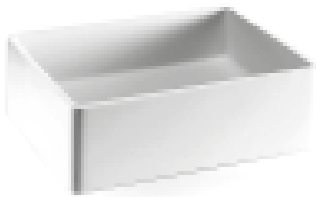

Becken in Steinguss.
Art.-No. 53553
Dimension 48*36*12 cm



Becken in Steinguss.
Art.-No. 53554
Dimension 68*36*12 cm



Becken in Steinguss.
Mit Armaturenbank.
Art.-No. 53561 Ø 45.5 H = 12 cm



Lavabo / Becken in Steinguss. Mit oder ohne Armaturenloch. Art.-No. 53556
Dimension 68*43*12 cm



Lavabo / Becken in Steinguss. Mit o. ohne Armaturenloch. Art.-No. 53555
Dimension 48*43*12 cm



Waschsäule in Steinguss
Art.-No. 53559
Ø 45 H = 90 cm



Waschsäule in Steinguss
Art.-No. 53560
Ø 45 H = 90 cm



Waschsäule in Steinguss Art.-No. JZ2007
Ø 45 H = 90 cm



Waschsäule in Steinguss
Art.-No. JZ2002
Ø 45 H = 90 cm



Waschsäule in Steinguss Art.-No. JZ2008
Ø 45 H = 90 cm

Becken **SHANNON** in weiss matt beidseitig 64*40*14-12 cm

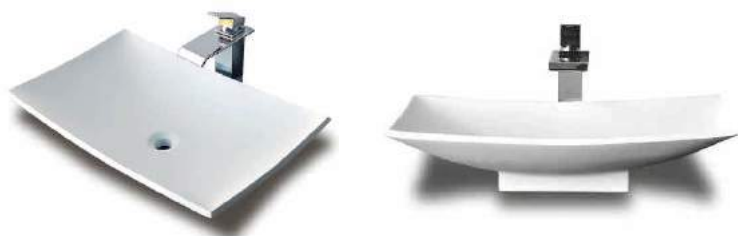

Becken **ELENA** in weiss matt Ø 38 cm (oben) H = 13 cm



Becken **LILLY** in weiss matt. 57*40.5*14.5 cm



Becken **BERTA** in weiss matt. 60*34.5*12.5-10.5 cm



Becken **Carmen** in weiss matt. 48*33*13 cm

Becken **RUBY** in weiss matt. 54*34.5*14—17 cm



Becken **GIOIA** in weiss matt. Ein Hotseller.
57*41*12 cm



Becken **MAUI** in weiss matt. 60*35*16 cm

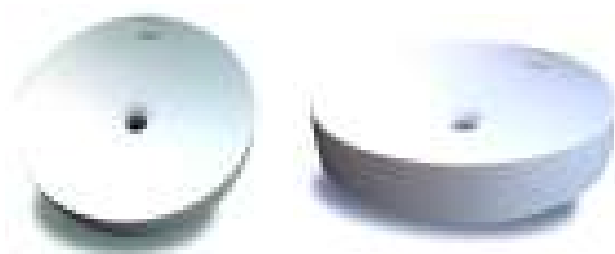

Becken **BELLA** in weiss matt. Ø 44 H = 7.6 cm Mit Überlauf



Steinguss weiss matt. 60*40*12 cm

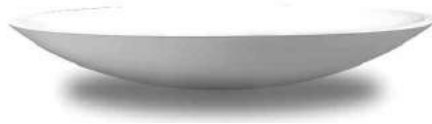
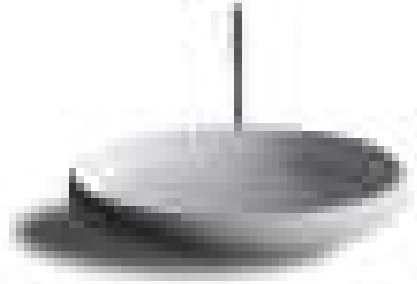

Becken **IRINA** in weiss matt 60*35*9 cm



Solid 60 in weiss matt 60*40*14.5 cm



NAOMI 55 weiss matt 55*32*13 cm



Glasbecken **GOLD** Ø 42.5 H = 13.4



Glasbecken **SILBER** Ø 42.5 H = 13.4 cm



LILLY II in Steinguss weiss matt.
Ganz feiner Rand! Dim. 57*40.5*14.5 cm
Art.-No. 8302T



Glasbecken **KLAR** Ø 42.5 H = 13.4 cm



Glasbecken **OPAQUE** Ø 42.5 H = 13.4 cm



Zu unseren Aufsatzbecken und Waschtischen liefern wir ein riesiges Sortiment an Ablaufgarnituren mit Deckel in Chrom Glanz, Edelstahl, Keramik oder auch in Corian (weiss matt). Bei uns finden Sie garantiert die richtige Ablaufgarnitur zu ihrem Waschtisch.



Unsere Keramiklieferanten, Villeroy + Boch, Duravit und weitere, liefern ein riesiges Sortiment von schönen Aufsatzwaschbecken in Keramik. In Farbe weiss, aber neu auch in verschiedenen anderen Farben. Das Sortiment ist sehr gross. Hier eine kleine Auswahl. Besuchen Sie unsere Ausstellung!



Happy D2 von Duravit



Cape Cod von Duravit
50*40*10 cm



Happy D2 von Duravit
60*46*9.5 cm



DuraSquare von Duravit
60*47*11 cm



53703 von LineaBeta



Loop & Friends von V&B No.
515101 58*38*11 cm



536991 von LineaBeta



Memento 2.0 von V&B
4A0761 60*42*14 cm



411045 My Nature von V&B
Ø 45 cm H = 9 bis 14.5 cm



536981 von LineaBeta



411060 My Nature von V&B
61*36*11-15 cm



411355 Venticello von V&B
55*36*10 cm



419861 Artis von V&B
61*39*12.5 cm



411400 Loop & Friends von
V&B Ø 43 cm H = 12 cm



417841 Artis von V&B
41*41 cm



417258 Artis von V&B
58*38*12.5 cm

Das gesamte Sortiment
unserer Natursteinbecken
ist auf unserer Webseite
einsehbar.

www.edlesbad.ch



Dark Emperor LD-A018



Sunny yellow LD-A017



Nero Assoluto LD-C008



Andesit fein LD-D005



Juparana LD-C002

**Wir haben auch die
Mischer zu den
Becken!**



Wooden yellow LD-A005



Coffee Marble LD-C040



Wooden yellow LD-A005



Waschsäule LD-F043



Nero assoluto LD-C004



Grass Stone LD-C007



Waschsäule LD-F078

Mischer mit langer Säule werden immer dort benötigt, wo Aufsatzwaschbecken verwendet werden. Als Spezialist für Aufsatzbecken bieten wir Ihnen eine enorme Vielfalt an solchen Mixern an.

Tipp: Verwenden Sie wenn möglich Mischer mit einem langen Bedienhebel, auf dass das Wasser an den Händen ins Becken tropft und nicht hinter das Becken!



„X-Change“ von
Tremme
Unser Hotseller!



„Berry“ von Paffoni
Unser Hotseller!



Allure von GROHE
Art.-No. 23.24.9000



NANO von Treemme
Art.-No. 6218

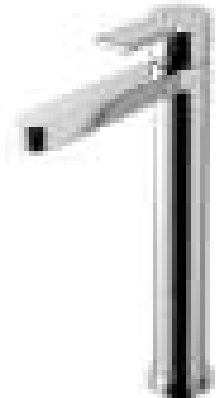

XERO von Treemme
Art.-No. 6218



„Q“ von Treemme
Art.-No. 5618



„Ran“ von Treemme
Art.-No. 2212YY Sie
bestimmen die Auslauf-
höhe!

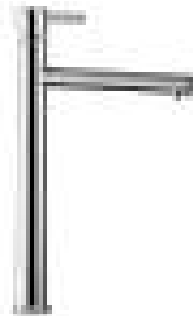

Vela von Treemme
Art.-No. 5818_CL



PlayONE von FIR;
Art.-No. 85.1467.2



X-Change von Treemme
No. 7511 und Verlänge-
rung 50 oder 100 mm

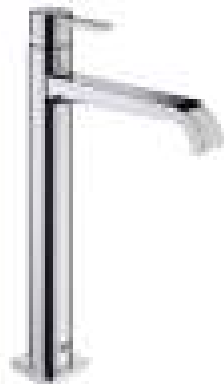

Allure von GROHE
Art.-No. 23.40.3000

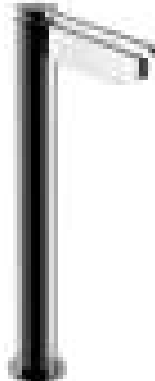

Time ONE von Treemme
Art.-No. 5118_BT

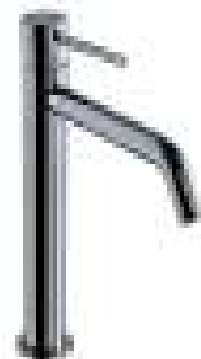

„UP“ von Treemme
Art.-No. 5718

Waschtischmischer aus der Wand erfreuen sich einer immer grösseren Beliebtheit. Sie sehen elegant aus und geben relativ wenig Arbeit bezüglich der Reinigung. Allerdings sind sie im Einkauf und vor allem in der Montage einiges teurer als aufgesetzte Lavabomischer. Zudem sind Sie mit einem Wandmischer bezüglich Veränderungen im Bad mehr gebunden als mit einem Aufsatzmischer.



X-Change No. 7576



X-Change No. 7552



Vela No. 5876



Vela No. 5852



Linie „Q“ No. 7552



Linie „Q“ No. 7576



Linie „UP“ No. 5776



Linie „UP“ No. 5752



Linie „Nano“ No. 5476

Wir liefern auch UP-Waschtischmischer von Hansgrohe, KWC, Dornbracht und weiteren. Doch bieten die Mischer von Treemme das beste Preis / Leistungsverhältnis und sind zudem in vielen verschiedenen Oberflächenausführung er-



Linie „Nano“ No. 5452



Linie „Xero“ No. 6276



Linie „Xero“ No. 6252



Linie „Ran“ No. 2276

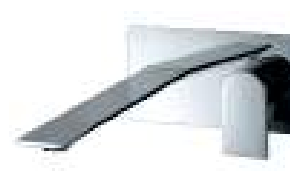

Linie „Ran“ No. 2252

Alle Mischer sind lieferbar mit Grundplatte oder Rosette sowie in zwei verschiedenen Auslauflängen



Romantica No. 3618

Bei uns können Sie von 9 verschiedenen Armaturenlieferanten auswählen. Darunter finden sich Marken wie **Hansgrohe, Dornbracht, KWC, Treemme, Grohe, Paffoni, FIR Italia, Tres** aus Spanien sowie **Keuco**.

Selbige liefern zusammen mehr als 110 Designlinien. Das sind so viele verschiedene Aufsatzmischer, dass wir hier Ihnen unmöglich alle zeigen können. Deshalb hier nur eine kleine Auswahl auf zwei Seiten.

AL = Ausladung // AH = Auslaufhöhe in cm



X-Change von 3M
AL = 16.5 AH = 20.4
Art.-No. 7511



X-Change von 3M
AL = 16.5 AH = 20.4
Art.-No. 7511 EA BP



Vela von 3M
AL = 15.1 AH = 8.7
Art.-No. 5811

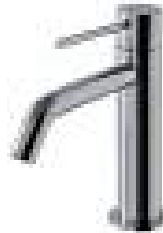

„UP“ von 3M
AL = 13.6 AH = 10.4
Art.-No. 5711

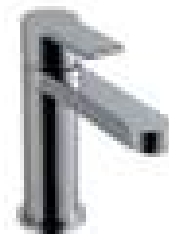

„Xero“ von 3M
AL = 12 AH = 10.8
Art.-No. 6211

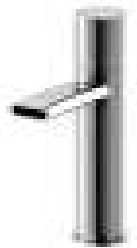

„Nano“ von 3M
AL = 10 AH = 13 Art.-
No. 5427



„RAN“ von 3M
AL = 15 AH = 14.8
Art.-No. 2227



„Q“ von 3M
AL = 15.2 AH = 10.2
Art.-No. 5818_CL



Romantica von 3M
AL = 12.4 AH = 8.0
Art.-No. 3610



Romantica von 3M
AL = 14.3 AH = 16.0
Art.-No. 3616



Romantica von 3M
AL = 13.7 AH = 11.5
Art.-No. 3614



X-Change von 3M
AL = 15.5 AH = 21.7
Art.-No. 7415_XC



„LINE“ von 3M
AL = 16.5 AH = 16.9
Art.-No. 1015



Romantica von 3M
AL = 15.5 AH = 14.7
Art.-No. 3615



Romantica von 3M
AL = 18.4 AH = 14.1
Art.-No. 3618

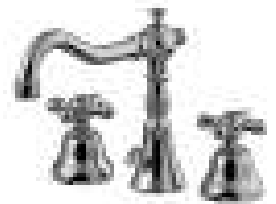

Romantica von 3M
AL = 17.3 AH = 11.7
Art.-No. 3617

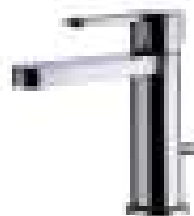

Klab von 3M
AL = 12 AH = 10.8
Art.-No. 2710



Philo von 3M
AL = 18.4 AH = 18.2
Art.-No. 7027

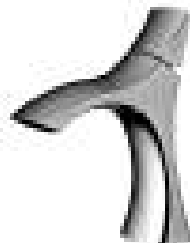

Hedo von 3M
AL = 11.3 AH = 9.8
Art.-No. 0911

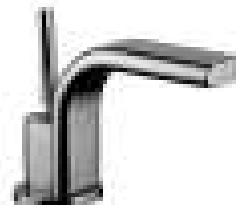

Pao Joy von 3M
AL = 14.7 AH = 10.6
Art.-No. 6911



Pao Spa von 3M
AL = 15 AH = 11.7
Art.-No. 2011

Alle Mischer lieferbar in Chrom, Nickel gebürstet, schwarz & weiss matt

AL = Ausladung // AH = Auslaufhöhe in cm

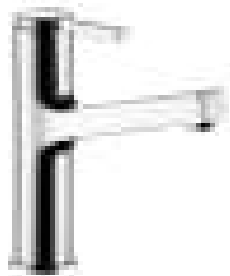

„AVA“ von KWC
AL = 15 AH = 13.4 cm
Art.-No. 12.191.073.000FL



Adrena von KWC
AL = 15 AH = 10.1 cm
Art.-No. 12.328.022.000FL



„Domo“ von KWC
AL = 15 AH = 11.5 cm
Art.-No. 12.061.072.000FL



„Wamas“ von KWC
AL = 15 AH = 7.0 cm
Art.-No. 12.208.141.000FL



„Zoe“ von KWC
AL = 15 AH = 19.5 cm
Art.-No. 12.208.141.000FL



Citterio von Hansgrohe
AL = 15 AH = 13.4
Art.-No. 36 100 000
Auch lieferbar mit anderem Bedienelement.



PuraVida von Hansgrohe
AL = 11.6 AH = 8.3 cm
Art.-No. 12 010 000

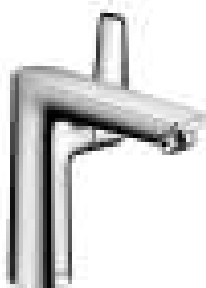

Talis E von Hansgrohe
AL = 14.1 AH = 13.3 cm
Art.-No. 71 754 000



Metris von Hansgrohe
AL = 11.6 AH = 10.0 cm
Art.-No. 31 084 000

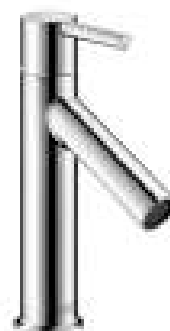

Axor Stark Hansgrohe
AL = 11.6 AH = 10.0 cm
Art.-No. 31 084 000

Metris Classic von Hansgrohe
AL = 11.5 AH = 10.1 cm
Art.-No. 31 073 000

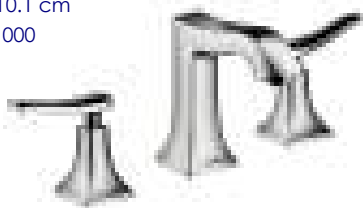

Axor Uno von Hansgrohe
AL = 17.4 AH = 21.2 cm
Art.-No. 38 030 000



Axor Stark_V von Hansgrohe
AL = 12.5 AH = 14.1 cm
Art.-No. 12 112 000 Auslauf aus Acrylglas abnehmbar!



Talis Classic Hansgrohe
AL = 10.3 AH = 7.7 cm
Art.-No. 14 111 000



Synergy Stone by FIR Italia
AL = 13.5 AH = 11.0 cm



Dynamica 88 by FIR Italia
AL = 12.5 AH = 12.8 cm
Art.-No. 88 1525 2



PlayOne 85 by FIR Italia
AL = 13.5 AH = 10.0 cm
Art.-No. 85 1465 2

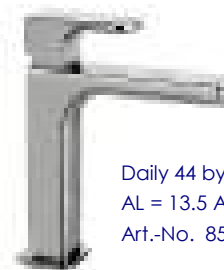

Daily 44 by FIR Italia
AL = 13.5 AH = 10.0 cm
Art.-No. 85 1465 2



Cleo Steel 40 by FIR Italia
AL = 13.5 AH = 11.0 cm
Art.-No. 95 1130 0
In Edelstahl

Die meisten Mischer haben wir in der Ausstellung zur Besichtigung.

Sweet 46 by FIR Italia
AL = 14.5 AH = 10.0 cm
Art.-No. 46 1131 0



Badkeramik von Villeroy + Boch, das heisst 150 Jahre Erfahrung und Qualität.
Gepaart mit bestem Design.



Architectura von V&B b* t = 50 * 38 cm
Art.-No. 4373 50



Avento von V&B b* t = 45 * 37 cm
Art.-No. 7358 45 **Dazu ist auch ein
Unterbau lieferbar.**

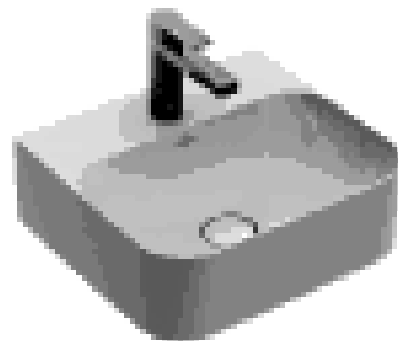

Finion aus Titan-Ceran von V&B
b* t = 43 * 39 cm Art.-No. 7358 45



Memento von V&B b* t = 40 * 26 cm
Art.-No. 5333 41



O.Novo von V&B b* t = 50 * 40 cm
Art.-No. 5360 50



O.Novo von V&B Schenkellänge
41,5 cm. Art.-No. 7327 40



Subway 2.0 b* t = 50 * 40 cm
Art.-No. 73 511G **Dazu ist auch
ein Unterbau lieferbar.**



Subway 2.0 b* t = 50 * 42 cm
Art.-No. 7316 50



Memento b* t = 50 * 42 cm
Art.-No. 5133 50



Subway 2.0 b* t = 55 * 44 cm
Art.-No. 7113 F5



Subway 2.0
b* t = 35 * 62cm
Art.-No. A 812 00
**Ist auch mit
Möbel rechts
erhältlich**



Avento
b* t = 45 * 37 cm
Art.-No. 7358 45

Villeroy + Boch, liefert dutzende von verschiedenen Waschtischen sowie auch noch die entsprechenden Badmöbel dazu. Hier eine kleine Auswahl. Gerne beraten wir Sie in unserer Ausstellung.



Architectura b*t = 130 * 48.5
Art.-No. 61 3113; Dazu passende Badmöbel: „Central Line“

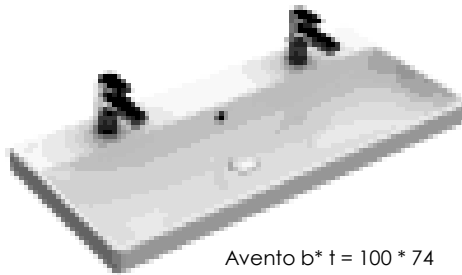

Avento b*t = 100 * 74
Art.-No. 4156 A1; Avento-Waschtische gibt es in vielen Breiten und Ausführungen



Avento b*t = 65*47
Art.-No. 4158 65; Zu Badmöbel No. A 889 00 XX



FINION; Neueste Waschtischserie aus Titan-Ceram. (Ultrafine)
b*t = 120 * 50 Art.-No. 61 3113
Zu dieser Linie sind auch Badmöbel erhältlich.



Metric Art b*t = 100*55
Art.-No. 51 9511
Dazu passende Badmöbel: „Central Line“



Subway 2.0
b*t = 130*47
Art.-No. 7175 D0



Subway 2.0
b*t = 100*47
Art.-No. 7175 A0



FINION; Neuester Waschtisch aus Titan-Ceram. **SOLO** wandhängend! b*t = 130*47*12 cm
Art.-No. 4139 D2

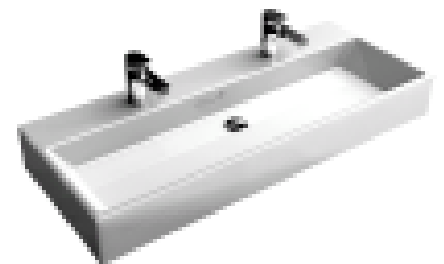

Memento; Solo wandhängend, oder als „Aufsatzbecken“
b*t = 100*47*12 cm
Art.-No. 5133 AK

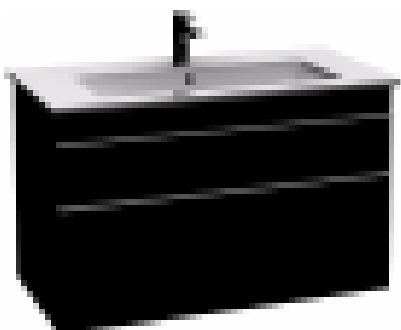

Venticello Badmöbelschrank A 925 =Z mit Waschtischauflage Art.-No. 4104 8L b*t = 80*50 cm



Doppelwaschtisch und Badmöbel VIVIA B = 130 cm



Memento; Solo wandhängend, oder als „Aufsatzbecken“
b*t = 80*47*12 cm
Art.-No. 5133 83

Jede der diversen Linien beinhaltet auch noch weitere (ähnliche) Erzeugnisse in anderen Breiten.

Klassische Bäder sind eine Nische, die wir einnehmen. Es gibt wahrscheinlich kein anderer Badhändler in der Schweiz, welche über ein so breites Sortiment an Badmaterial im Restostil verfügt wie wir. Unsere Lieferanten sind namhafte Unternehmungen in England und Italien, mit langer Tradition.

Hier ein kleiner Ausschnitt von klassischer Badkeramik aus unserem Sortiment.



Jede klassische Badkeramiklinie wäre nicht komplett, wenn nicht auch WC's und Bidets dazu geliefert werden können. Wir haben auch dies. Selbige sind mit den modernen Spülsystemen kompatibel. Wir können Ihnen sogar Betätigungsplatten für Geberit-Spülungen im klassischen Stil liefern.



Linie Victorian Jubilaeum von Azzurra. In weiss und schwarz.



Linie Victorian „Giunone“ von Azzurra. In weiss und in schwarz.

Alles was Sie auf diesen Seiten sehen, können wir Ihnen liefern. Egal ob Sanitärkeramik, Spiegel, Beleuchtung, Heizung oder Accessoires. Somit sind Ihren Wünschen keine Grenzen gesetzt.





Es ist erstaunlich, wie viele Toiletten es gibt. Schon nur bei Villeroy & Boch und Duravit...

TIPP: Kaufen Sie nur noch spülrandlose WC's. Alles andere ist von gestern!

Diese WC's benötigen allesamt nur 3 bis 4.5 Liter Wasser zum spülen

Wandhängende WC's



Vivia Design-WC b*t = 37*56
Art.-No. 5614 A1 Spülrandlos
Verdeckte Montage.
Mit ViFresh-Technologie



Architectura
b*t = 37*53
Art.-No. 5684 R0 Spülrandlos
offene Montage. Günstig



NION (NEU)
b*t = 37.5*56
Art.-No. 4664 R0 Spülrandlos



FI- Joice Design-WC
b*t = 41*58
Art.-No. 4607 R0 Spülrandlos
Verdeckte Montage



O.Novo b*t = 36*56
Art.-No. 5660 R0 Spülrandlos
offene Montage. Günstig



Sentique
Design-WC b*t = 37.5*59
Art.-No. 5622 10
Verdeckte Montage



Subway 2.0
b*t = 37*56 cm
Art.-No. 5614 A1 Spülrandlos
Verdeckte Montage.
Mit ViFresh-Technologie



Ventlicello
b*t = 37.5*56
Art.-No. 4611 R0 Spülrandlos
Verdeckte Montage



Architectura bodenstehend
b*t = 37*54*40 cm
Art.-No. 5690 R0 Spülrandlos
wandbündige Montage



O.Novo bodenstehend
b*t = 36*57*40 cm
Art.-No. 5657 10
wandbündige Montage.



Subway 2.0 bodenstehend
b*t = 37*56 *40 cm
Art.-No. 5602 R0 Spülrandlos
Wandbündig



Ventlicello bodenstehend
b*t = 37*56 *40 cm
Art.-No. 5602 R0 Spülrandlos
Wandbündig



Architectura 37*71*81
Art.-No. 5686 10



O.Novo 36*65.5*81
Art.-No. 5658 10



Subway 2.0 37*70*80
Art.-No. 5617 R0



Ventlicello 37.5*71.5*80
Art.-No. 4612 R0

Wir haben fünf ! Verschiedene Dusch-WC's in unserer Ausstellung!



Revolutionäres Design

ViClean-L 100 definiert einen neuen Design-Maßstab für Dusch-WCs: Unter dem eleganten WC-Sitz verbirgt sich nahezu unsichtbar in der Keramik ein hochwertiges Dusch-WC, welches Ihre Kunden mit der sanften Sauberkeit klaren Wassers verwöhnt.



Intuitive Fern-



ViClean-I100, DirectFlush nur aus CeramicPlus erhältlich. Mit Wassersparsystem AQUAREDUCT®: Spülwasserbedarf 3 / 4,5 Liter
Bestehend aus: **Dusch-WC ViClean-I100**, 385 x 595 x 400 mm, Fernbedienung sowie Sitz mit Deckel.

Innovative Duschfunktion

Der einzigartige Harmonic Wave-Duschstrahl bewegt sich in einer seitlichen Wellenbewegung sanft vor und zurück und sorgt so für eine besonders angenehme und vitalisierende Reinigung. Eine Lady- und Gesässdusche bieten zusätzlichen Komfort.



Perfekte Hygiene

Hochwertige Materialien und Technologien sorgen für hygienische Sauberkeit des Dusch-WCs. Die besonders präzisen Kanten und Fugen des Quaryl Duschpanels verhindern Schmutzablagerungen. In Kombination mit DirectFlush-Technologie, CeramicPlus-Oberfläche und QuickRelease-Mechanismus kann es so einfach gereinigt werden.



ViClean Dusch-WC-Sitz L4 mit Subway 2.0

Mit dieser formschönen Kombilösung erhalten Sie für keine CHF 2'500 eine perfektes Dusch-WC.

Mit folgenden Funktionen:

- Gesässdusche // Ladydusche // Pendelnde Dusche
- Pulsierende Massagedusche // Panorama-Duschstrahl
- Regulierbare Wassertemperatur und Wasserstärke
- Regulierbare Düsenposition
- Sitzheizung // Fernbedienung // Nachtlcht
- Automatisches Öffnen und Schliessen des Deckels
- Individuell einstellbare Benutzerprofile



Weitere Vorteile:

Antibakterielle Oberfläche // Wenig Ecken und Kanten // Selbstreinigende Duschküse // Auto-Energiesparmodus // Warmwasser mittels Durchlauferhitzer // Verdeckte Anschlüsse // Top Vor-Ort-Service durch Villeroy & Boch.



Wir haben fünf ! Verschiedene Dusch-WC's in unserer Ausstellung! Eines davon das Sensia Arena.
Was ist hier das besondere Merkmal? - Bestes Preis- / Leistungsverhältnis ! Nur CHF 2'450.—



- **GROHE Hygiene Clean:** antibakterielle Glasur HyperClean. Und Antihaft-Beschichtung AquaCeramic.
- **GROHE Power Flush:** spülrandlose WC-Keramik mit **GROHE Triple Vortex** Spül-Technologie.
- **GROHE Skin Clean:** 2 verstellbare Duscharm für Gesäss- und Lady-Dusche.
- Separater Duscharm-Wasserführung für die Ladydusche.
- Oszillierender Duschstrahl // Pulsierender Massage-Duschstrahl // Einstellbare Stärke des Duschstrahls
- Automatische Hygienespülung der Duschküse.

- Integrierter Durchlauferhitzer für unbegrenzte Warmwasser-Versorgung. Einstellbare Duschtemperatur.
- Warmlufttrocknung mit einstellbarer Temperatur.
- Automatische Geruchsabsaugung mit integriertem Geruchsfilter.
- WC-Sitz und -Deckel mit automatischer öffnen / schliessen - Funktion.
- Infrarot Benutzererkennung.
- Bedieneinheit am Sitz. Mit Hauptschalter mit Ein/Aus-Funktion.
- Dezent Nachtbeleuchtung. Verdeckter Wasser- und Stromanschluss.
- Fernbedienung sowie: Smartphone-APP für iOS.



P2 von La Preva; Das ultimative Dusch-WC



- Das P2 hat alle Features wie oben. Dafür aber kann man den Deckel mit 1 Handbewegung entfernen.. Dies wird in Spitälern und Altersheimen sehr geschätzt.
- Zudem verfügt es über eine automatische Entkalkungs- und Desinfektionsprogramm. Darum wird es auch „das hygienischste“ genannt.
- Alles über dieses vorzügliche Dusch-WC finden Sie auf unserer Webseite.

Preis ab 1. Mai 2017: 3990.— (inkl. MwSt.)

SensoWash SLIM und SensoWash von Duravit; Dusch-WC-Aufsätze

Diese WC-Aufsätze haben es in sich! Top Design bei günstigem Preis und grosser Zuverlässigkeit.

Beide Modelle gibt es für eine ganze Reihe verschiedener WC-Modelle. Allerdings die WC-Schüssel vorgesehen sein für den Aufbau eines Senso-Wash. Auf unserer Webseite finden Sie eine Aufstellung, welche Schüsseln für welche Aufsätze

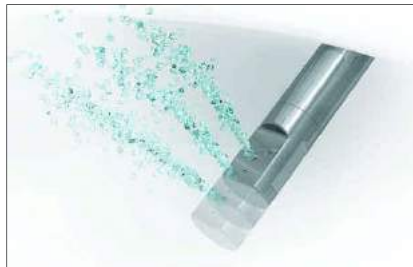

	SensoWash® Slim	SensoWash® Starck e
Sanftes Schliessen von Sitz und Deckel	•	•
Motorisches Heben + Senken von Sitz & Deckel	—	•
Regulierbare Sitztemperatur	—	•
Verdeckte Anschlüsse - Wasser/Strom	•	•
Selbsttätige Vor- und Nachreinigung von Stab und Düsen	•	•
Antimikrobielle Eigenschaften von Sitz und Duschstab	•	•
Duschkopf zur Reinigung abnehmbar	•	•
Kompletteinheit zur Reinigung abnehmbar	•	•
Sitzgarnitur zur Reinigung abnehmbar	•	—
Automatische Entleerung bei längerem Nichtgebrauch	•	—
Duschkfunktionen		
Gesäßdusche	•	•
Ladydusche	•	•
Oszillierende Komfortdusche	•	•
Pulsierende Massagefunktion	—	•
Justierbare Duschstabposition	•	•
Regulierbare Strahlintensität	•	•
Regulierbare Wassertemperatur	•	•
Komfort		
Programmierbare Benutzerprofile	—	•
Nachtlicht-Funktion	•	•
Fernbedienung	•	•
Hinterleuchtete Tasten mit Anzeige	•	•

Edles Bad steht für hochwertige Designer-Badmöbel aus Italien. Badmöbel, welche neben der idealen Modularität und der grossen Vielfalt trotzdem erstaunlich günstig sind.

Möbel-Linie SENSE; Feel the real sensation

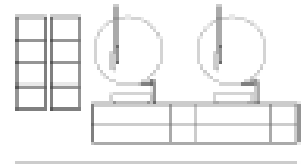
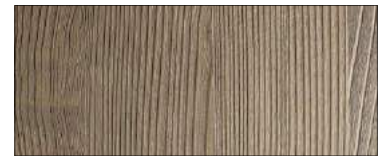

Edles Teakholz, sandgestrahlt und in 8 Farbtönen gebeizt, lässt einem das Holz richtig spüren und erleben.

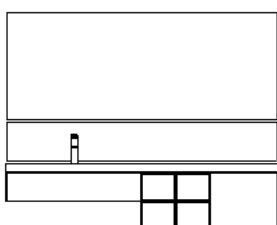
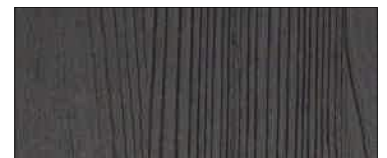

Alle Badmöbel ausgerüstet mit Beschlägen von BLUM; Dem Marktführer.

Möbel-Linie CUBIK. Fine lines, top Surfaces

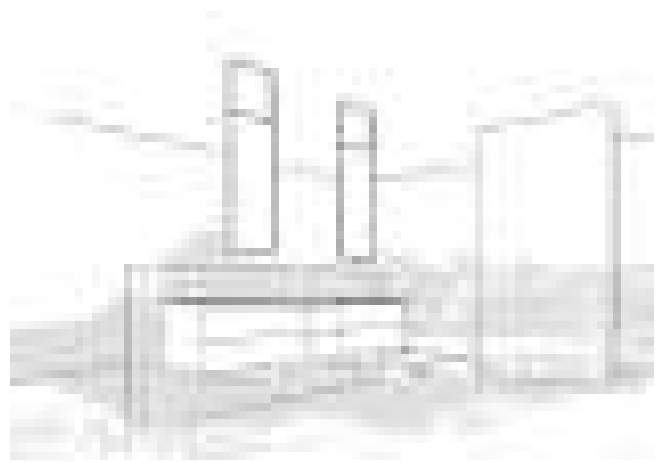

CUBIK bietet ein grosses Sortiment an Oberflächen und Möbelementen sowie Abdeckungen.

- Sämtliche Elemente sind millimetergenau in Gehrung geschnitten und erzeugen ein echt kubisches Gesamtbild.
- Oberflächen in Echtholz, Kunstharz, sowie in Mörteloberfläche, im Look ähnlich Naturofloor oder Terrazzofino.
- Immenses Sortiment an Farboberflächen in Glanz- oder Mattfarben. Beste Lackierung in 6 Farbauftragungen!
- Grosse Auswahl an Möbelementen, Leuchtspiegeln und Zubehör. Herstellung auch auf Mass.
- Waschtischplatten aus Corian (matt), Mineralguss (weiss Glanz), Glas (weiss oder farbig) sowie Echtholz, Kunstharz oder auch in dutzende verschiedener Steinoberflächen.
- Viele verschiedene Formen von Beckenvertiefungen, Aufsatzwaschbecken oder auch Einbaubecken von unten.
- Kurze Lieferfristen!

Besuchen Sie unsere Ausstellung und lassen Sie sich von uns beraten.

Noce Italiano



Castagno darkgrey



Rovere Nodi



Über 15 Fronten, davon sechs in Echtholz und über 50 Lackfarben in Hochglanz oder matt zur Auswahl.

Die Badmöbellinie FLOW gefällt einfach allen! Irgendwie trifft diese Linie der Geschmack des Schweizer Publikums. Insbesondere die Front „Abete Vintage“ gefällt allen Leuten. Erstaunlich günstige Möbellinie.



FLOW besteht immer aus abgerundeten Seitenteilen in weiss matt, links und rechts seitlich, sowie Schubladenelemente mit je 1 hohen Schublade. Natürlich liefern wir auch Wandschränke in diversen Ausführungen.

Neben der Standard-Elementbreiten sind alle Möbel auch auf Mass lieferbar.

Vier verschiedene Fronten in Holzimitation zur Auswahl. Daneben können die Fronten auch in dutzende von Lackfarben in Glanz oder in matt.

Zu den Badmöbeln empfehlen wir Waschtischplatten aus Corian oder Mineralguss, in weiss matt oder weiss Glanz.

Jedoch können bieten wir ein breites Sortiment an Glaswaschtischplatten in vielen Farben sowie auch Tops in Naturstein an.

Besuchen Sie unsere Ausstellung und lassen Sie sich von Flow überzeugen.

Schlanke Badmöbel-Linie von IdeaGroup. Sieben schöne Kunstharzoberflächen und dutzende von Lackfarben zur Auswahl. Die Schränke sind lieferbar mit Griffe oder optional auch grifflos, mit Tip-On-System.



Neben dem Badmöbelsortiment bietet My Time auch noch ein konkurrenzlos günstiges Sortiment an Fertigbadblöcken. **Wählen Sie von mehr als 80 Modellen aus:** In den Breiten 70 / 90 / 105 / 115 / 120 / 125 / 135 und 140 cm.

Im Preis inbegriffen ist jeweils eine hochwertige weisse Waschtischplatte in weiss matt (wie Corian) oder in weiss Hochglanz, In den breiten 120 und 140 ist die Waschtischplatte aus Keramik in weiss alpin.

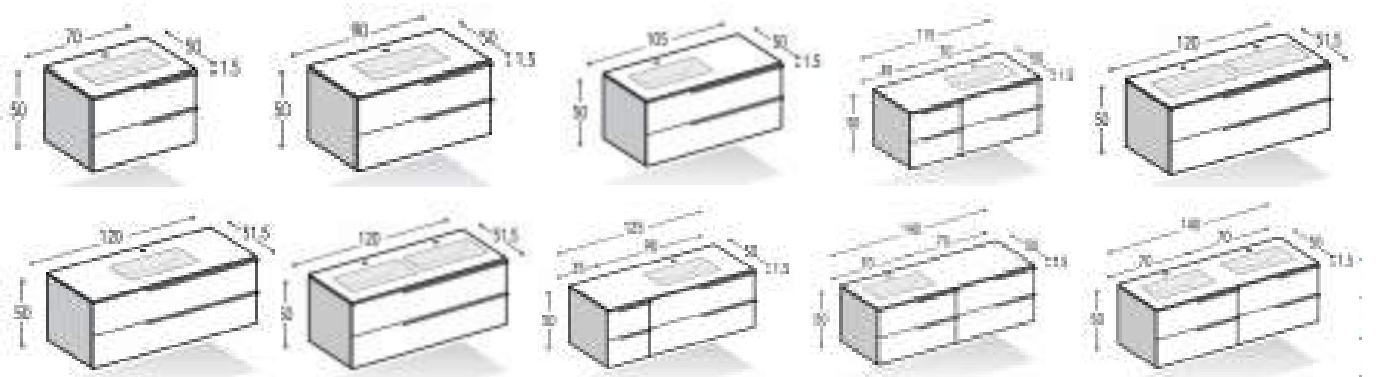

Hier ein paar Badblöcke als Beispiel. Das gesamte Sortiment finden Sie auf www.edlesbad.ch

Lieferbare Oberflächen:



Olmo nocciola



Olmo panna



Olmo bianco

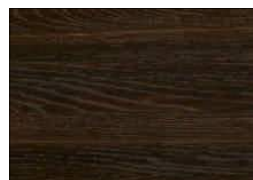

Olmo Cotto

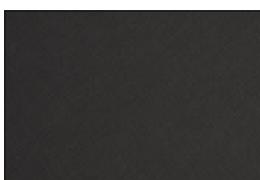
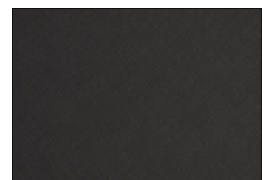

Lava



Bronzo



Perla

Dazu liefert IdeaGroup 40 ausgewählte Farbtöne in Glanz oder matt. Farbtöne nach RAL oder NCS gegen Aufpreis auch erhältlich



Die Linie In Touch überrascht mit seinen Oberflächen und Farben. Wählen Sie aus der Struktur hilos

(Schnüre), semillas (Samen), rosas (Rosen) oder plano (fein).

In der Farben Weiss, Schwarz, Crème, Champagner, Violett, Bronze, Anthrazit und Grau.

Die Badmöbel sind in sehr vielen verschiedenen Ausführungen lieferbar. So auch die Waschtischplatten und die Aufsatzbecken.



DER KLASSISCHE STIL LEBT WIEDER AUF.
RUNDE FORMEN, UMHÜLLT VON TEXTU-
REN AUS BLUMEN UND WELLENLINIEN.
ELEGANTE, PERFEKTE FORMEN FÜR
RÄUME DES 21. JAHRHUNDERTS.



Waschtischplatte aus einer Aluminium - Titan Legierung;
Kunstvoll in Form gegossen.

Marlin Bad aus Deutschland liefert günstige Badmöbel in höchster Qualität. Die Badelemente können wie LEGO-Bausteine zusammengestellt werden. Darum ist es sehr einfach, sich diese Produkte auf Grund der Typenliste selber zusammen zu stellen. Suchen Sie sich einfach bei uns auf der Webseite aus den diversen Linien jene aus, welche Ihnen am Besten zusagt. Drei verschiedene Badlinien stellen wir Ihnen hier vor.



Linie Kristall: Sechs verschiedene Front- und Korpusfarben, Möbelwaschtischplatten aus Keramik in den Breiten Waschtische in Mineralguss in den Breiten 80, 100 und Doppelwaschtisch in 120 cm.



Linie Azure: Die Badmöbelelemente mit Doppelschubladen sind unten abgerundet. Dies gibt der Linie eine schlanke und adrette Note. Die Elemente sind lieferbar in den Breiten 60, 80, 100, 120 und 140 mm. So auch die Waschtischplatten in Mineralguss Hochglanz. In den Breiten 120 und 140 cm als Doppelwaschtisch.

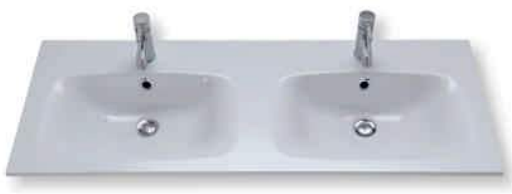

Sieben verschiedene Front- und Korpusfarben zeichnen diese Linie aus. Die LED-Beleuchtung der Spiegelschränke ist wählbar mit Neutralweiss (4000 Kelvin) und Wohlfühllicht (3200 Kelvin)

Die gerundeten Badmöbel der **Linie MOTION** wecken Harmonie und Emotionen. Trotzdem haben sie ein modernes Äusseres und werden mit extrem schönen Oberflächen geliefert. Die Mineralguss Waschtische in weiss Hochglanz sind lieferbar in den Breiten 90, 120 und 150 cm. Bezüglich Farben können acht verschiedene Fronten in Holzdekoren, weiss sowie Anthrazit geliefert werden.



Die gerundeten Badmöbel der **Linie MOTION** wecken Harmonie und Emotionen. Trotzdem haben sie ein modernes Äusseres und werden mit extrem schönen Oberflächen geliefert. Die Mineralguss Waschtische in weiss Hochglanz sind lieferbar in den Breiten 90, 120 und 150 cm. Bezüglich Farben können acht verschiedene Fronten in Holzdekoren, weiss sowie Anthrazit geliefert werden.



Das Gästebad, ein Örtchen, welches auch von Aussenstehenden benützt wird. Hier darf es ruhig etwas spezieller sein... -Vielleicht eine Badmöblierung wie sie nicht jeder hat? Hier drei Ideen die gar nicht viel kosten!



Dimension (b*†) 50.4*30 cm

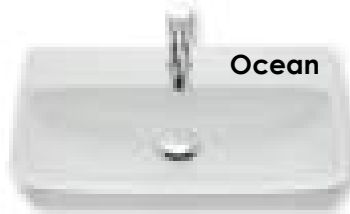

Dimension (b*†) 60*32 cm



Dimension (b*†) 65*32 cm

SKY: Neben dem Badmöbel mit Klappe und Ablage liefern wir zu dieser Gästebadlösung auch einen aparten Leuchtspiegel und optional den dazu passenden Hochschrank. (Hier nicht abgebildet). Die Badkombination ist lieferbar in den Farben weiss Glanz, Anthrazit Glanz, Robinie dunkel sowie in Eiche Nachbildung.



Linie Ocean: Erstaunlich viel Platz zum Händewaschen!
Unten: Ablage aus Glas für vielerlei Sachen. Auch zu dieser Linie ist ein Hochschrank lieferbar. Die Badkombination ist lieferbar in den Farben weiss Glanz, Anthrazit Glanz, Robinie dunkel sowie in Eiche Nachbildung.

Linie Sun: Attraktive Waschtischform! Das Badmöbel ist mit einer Türe sowie mit zwei praktische Ablagen ausgestattet. Neben dem aparten Leuchtspiegel liefern wir optional den dazu passenden Hochschrank. (Hier nicht abgebildet). Die Badkombination ist lieferbar in den Farben weiss Glanz, Anthrazit Glanz, Robinie dunkel sowie in Eiche Nachbildung.



LED-Technologie hat auch bei den Spiegelschränken Einzug gefunden. Keller ist in dieser Hinsicht führend. Alle LED-Schränke werden mit Dimmertaste geliefert. Keller ist unser Hauptlieferant in Sachen Spiegelschränke. Ein echtes Schweizer Produkt. Die wichtigsten Spiegelschrank-Linien von Keller finden Sie auf unserer Webseite.



illuminato: Der momentan meistverkaufte Spiegelschrank. Rundumlaufendes LED-Band, am Rahmen montiert, leuchtet durch das Glas hindurch.

Der Spiegelschrank kann auch in eine Wand eingebaut werden. Es steht dann nur noch das Lichtband hervor.

Optimalste Innenausleuchtung!
Lieferbreiten von 60 bis 150 cm.



illuminato eingebaut

LUCE ADVANCE DUPLEX MURO DECO
LEADER ALTO ILLUMINATO SIDE ELEGANCE

Hier ein paar Namen der vielfältigen und modernen Spiegelschrank-Linien welche Keller Ihnen zu bieten hat. Ein echter Mehrwert! Kommen Sie vorbei und lassen Sie sich von uns beraten.



Avance New LED;
Licht auch gegen unten.



ALTO New LED Detailansicht



Die meisten Schränke können mit indirektem Licht gegen unten geliefert werden.



Doppelsteckdose und Dimmertaste im unteren Bereich des Spiegelschranks. Für eine leichte Bedienbarkeit auch für Kinder.



Nahezu stufenlose Verstellung der Glastablare

Schneider-Schränke; Ein sicherer Schweizer Wert. Top Design, CH-Produktion. Bei uns zu beziehen.



Aranga Line: Spiegelschrank der Spitzenklasse. Modernstes Design und Machart. Beleuchtung von vorne, sowie indirekt oben und unten. Separat zuschaltbar. ARANGA LINE beeinflusst über indirektes Licht dezent die Raumstimmung, überzeugt mit nahtlosen Lichtbändern und glänzt mit höchster Funktionalität und durchdachten Details. Höhe fix 70 cm. Breiten ab 60 cm bis 100 / 120 / 130 und 150 mm. Lichtfarbe wahlweise 3000 oder 4000 Kelvin

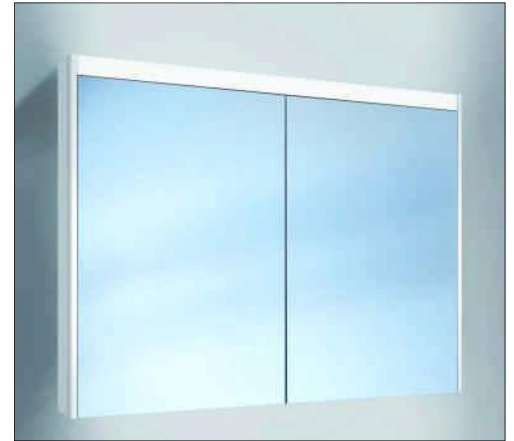

O-Line: Der LED-Spiegelschrank mit viel Platz. Tiefe 15 cm. Beleuchtung oben und unten (indirekt); Einzeln einschaltbar. Lichtfarbe 3000 Kelvin. (warmweiss). Grössen bis 150 cm. Grosse Modellvielfalt.

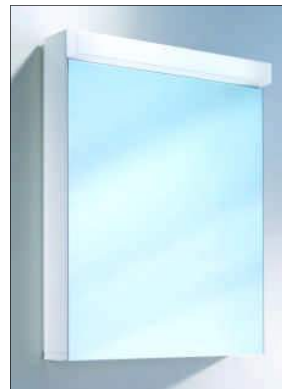

Low-Line: Günstigste Linie von Schneider. Für den Objektbau. Beleuchtung mit Neonröhren. Breiten von 60 bis 150 cm. Grosse Modellvielfalt.



Garaceline: Macht das Exklusive zur Gewohnheit. Die Modellreihe gibt es mit weissem und farbigem LED-Licht. Wobei die Farben unabhängig voneinander einstellbar sind. Als Blickfang dienen die feinen Lichtbänder im Spiegel, welche die indirekte Beleuchtung oben und unten glanzvoll in Szene setzen. Höhe fix 70 cm. Breiten ab 60 bis 150 mm. Mit 1 bis 3 Türen. Lichtfarbe wahlweise 4000 Kelvin und farbig.



Arangaline SP: TOP Leuchtspiegel! Beleuchtung von vorne, sowie indirekt oben und unten. Höhe fix 70 cm. Breiten 100 / 120 / 130 und 150 mm. Lichtfarbe wahlweise 3000 oder 4000 Kelvin

Jeder Tag beginnt und endet im Bad. Der einst karge Waschraum hat sich längst zum komfortablen Wohnbad gewandelt. Lichtspiegel übernehmen dabei eine tragende Rolle: Ein geschicktes Beleuchtungskonzept berücksichtigt individuelle Bedürfnisse, schafft Atmosphäre und gibt Geborgenheit.

Mindestens so wichtig wie die Qualität des Spiegels ist auch die der Lichtquelle. Sie muss nicht nur Nutzen bringen und Atmosphäre schaffen, sondern auch den heutigen Anforderungen an die Energieeffizienz gerecht werden. Modernste Hochleistungs-LEDs im Spiegel dienen als Lichtquelle, welche eine optimale Ausleuchtung und Lichtausbeute bei sehr niedrigem Energieeinsatz erreichen



Unser immenses Sortiment umfasst mehr als 40 Leuchtspiegelmodelle. Selbige liefern wir in den Standardgrößen oder auf Wunsch auch auf Mass. Sollte ihr Wunsch-Spiegel nicht vorhanden sein, dann können wir ihn herstellen. Denn: In Sachen Leuchtspiegel ist bei uns sehr vieles möglich.



SIMON von EURA: Dank dem integrierten LED-VARIO-LIGHT-System lässt sich die Lichtfarbe von 3.000 Kelvin warmweiss auf 4.000 Kelvin neutralweiss jederzeit wechseln.



FRED von EURA: Licht gegen vorne sowie auch seitlich indirekt. SIE entscheiden, wo das Licht austreten soll.



FINION: Perfekter Lichtspiegel von Villeroy + Boch. Per Knopfdruck sowohl am Spiegel als auch auf der Fernsteuerung lässt sich die Lichtfarbe von Warm- bis Kaltweiss sowie auch die Lichtstärke steuern. Spiegelbreiten bis 1.600 mm.

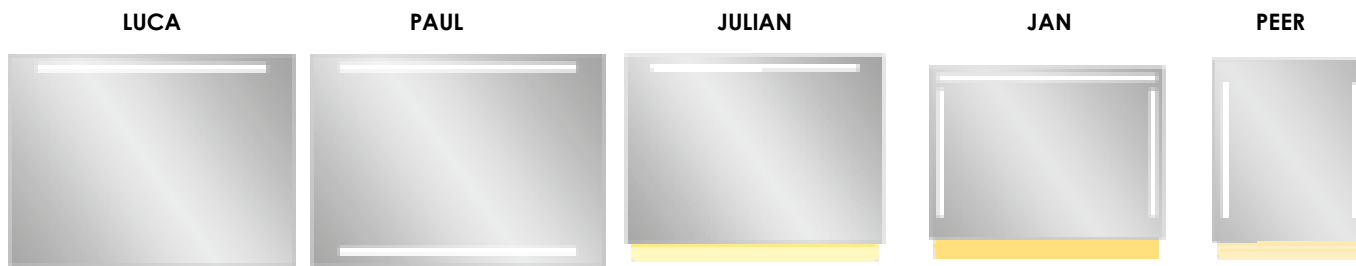

LED-Lichtspiegel mit Beleuchtung gegen vorne und indirekt auch gegen unten. Optional kann man das Licht, dort wo nach vorne austretend, auch seitlich austreten lassen. Wählen Sie zwischen 3000 Kelvin (warmweiss) oder 4000 Kelvin (neutralweiss). Lieferbar in vielen verschiedenen Grössen sowie auch auf Ihr Spezialmass.

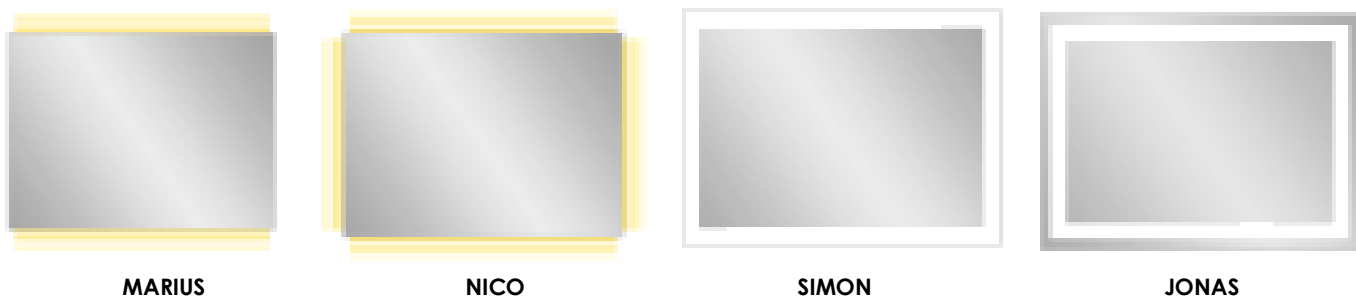

Unsere LED-Lichtspiegel können optional mit einem NoTouch Gestensteuerungssystem ausrüsten lassen. So lässt sich ihr Spiegel dank neuester Technologie völlig berührungslos nur mit Gesten steuern.



Unser Sortiment umfasst auch eine grosse Auswahl von Leuchtspiegel für das Gästebad, in diversen Breiten und Höhen sowie in verschiedenen Beleuchtungsarten. Von LED-Streifen bis zu Spotlight-Beleuchtung, mit Halogen Leuchtmittel. Sagen Sie uns, was Ihnen vorschwebt und wir liefern Ihnen das entsprechende Produkt.



Mit einer erforderlichen Spiegelwandtiefe von 50 mm können die meisten Leuchtspiegel optional mit einer Steckdose ausgestattet werden.

Für Sie haben wir jederzeit diverse besonders günstige Leuchtspiegel in LED-Technologie am Lager, welche Ihnen innert 72 Stunden geliefert werden können. Fragen Sie uns an!

Kosteneffizienz ist sehr wichtig. Aus diesem Grund führen wir immer günstige Spiegelschränke am Lager. Selbige können innert 72 Stunden Ihnen per Camiontransport geliefert werden. Hier ein Auszug aus unserem Sortiment.



Typ LMC; Breiten in 120, 140 und 160 cm. Höhe 70 cm Tiefe 12.5 cm.

Dreitüriger Spiegelschrank mit Doppelspiegeltüren. Hochwertiger Alurahmen, grau eloxiert. Starke LED-Beleuchtung in mit 4000 Kelvin. Beleuchtung von oben sowie indirekt von unten. Knopfschalter auf der Seite. 2-Polige Eurosteckdose oben im Schrank.

Je 3 höhenverstellbare Glasablage aus Sicherheitsglas. Türscharniere mit Softclose-Mechanismus Marke BLUM. Spiegelschrank und Bauteile entsprechen der CE-Norm. Schutzklasse: IP 44.

Art.-No. LMC-12070 / LMC-14070 / LMC-16070 Preise ab CHF 1'000.—



Typ MLA 5709-88

b*h*t = 88*77*12.5 cm.

Zweitüriger Spiegelschrank gleicher Machart wie oben. Jedoch ohne Beleuchtung gegen unten.

Brutto CHF 851.- exkl. MwSt.

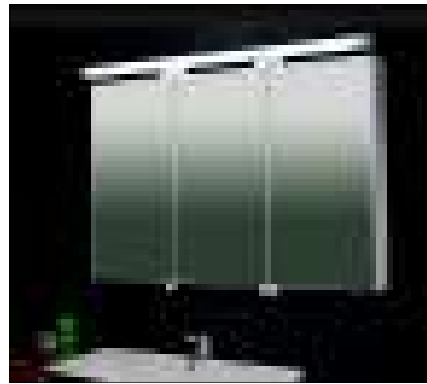

Typ MLA 5709-104

b*h*t = 104*77*12.5 cm.

Dreitüriger Spiegelschrank gleicher Machart wie oben. Jedoch ohne Beleuchtung gegen unten.

Brutto CHF 1'095.- exkl. MwSt.



Typ MLA 5706-120

b*h*t = 120*77*12.5 cm.

Dreitüriger Spiegelschrank gleicher Machart wie oben. Jedoch ohne Beleuchtung gegen unten.

Brutto CHF 1'095.- exkl. MwSt.

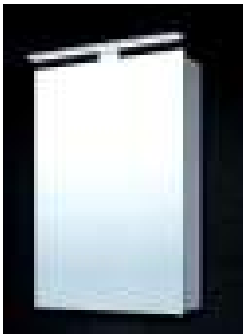

Typ MC 4601 MLA 5709-88

b*h*t = 40*60*14.5 cm.

Eintüriger Spiegelschrank für ihr Gästebad. LED-Beleuchtung von oben. Kippschalter seitlich. Bandung links. Gleiche Machart wie die Spiegelschränke oben. Ohne Beleuchtung gegen unten.

Brutto CHF 387.- exkl. MwSt.



Typ MLA 6708

b*h*t = 76*70*14.5 cm.

Zweitüriger Spiegelschrank Doppelt verspiegelt. Aus Aluminium, grau eloxiert. Für ihr Gästebad. T5 Neonröhren-Beleuchtung Kippschalter seitlich. Scharniere von BLUM. Mit Steckdose 2-Polig. Schutzart IP X44

Brutto CHF 748.- exkl. MwSt.



Als Spezialist für klassische Badezimmereinrichtungen liefern wir Ihnen klassische Spiegel in jeder Stilrichtungen in diversen Grössen. Ein kleiner Teil unseres lieferbaren Sortimentes finden Sie auf unserer Homepage. Hier eine kleine Zusammenstellung.



Angelina by EURA



Dijon by ENGLISH



Francese I by Sbordonni



Liberty by Sbordonni



Canova



Paris by ENGLISH



Cellini by Sbordonni



245AG by Sbordonni



Francese II by Sbordonni

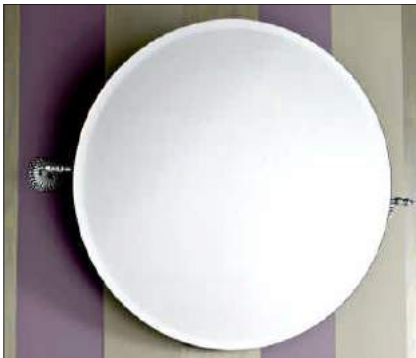

Kippspiegel rund by Sbordonni



Tiffany by Sbordonni



Kippspiegel oval by Sbordonni



Palladio by Sbordonni



Bernini by Sbordonni

Im Bereich WC-Spülung ist GEBERIT der unangefochtene Marktführer in der Schweiz. Kaum ein Gebäude, wo nicht UP-Spülkästen von Geberit eingebaut werden. Dazu werden natürlich auch die entsprechenden Betätigungsplatten benötigt. Hier eine kleine Übersicht über das Sortiment von Geberit.

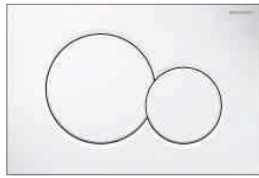

Weiss, PVC



Schwarz, PVC



Glanzverchromt, PVC



Mattverchromt, PVC

Zweimengenbetätigung Sigma 01.
Dimension:
24.6*16.4*1.2 cm



Weiss, PVC



Glanzverchromt, PVC

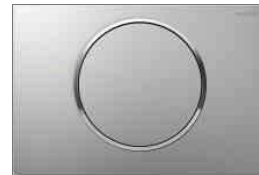

Mattverchromt, PVC



Edelstahl gebürstet

Einmengenbetätigung mit Sigma 10.
Dimension:
24.6*16.4*1.2 cm



Weiss, PVC



Schwarz, PVC



Glanzverchromt, PVC

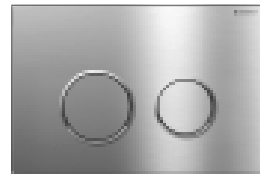

Edelstahl gebürstet

Zweimengenbetätigung Sigma 20.
Dimension:
24.6*16.4*1.2 cm



Weiss, PVC



Schwarz, PVC



Mattverchromt, Inox



Edelstahl gebürstet

Zweimengenbetätigung Sigma 30
Dimension:
24.6*16.4*1.2 cm

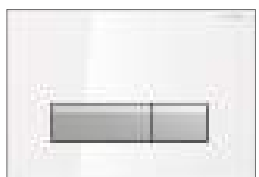

Weiss, Glas



Schwarz, Glas

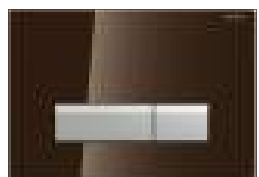

Umbra, Glas

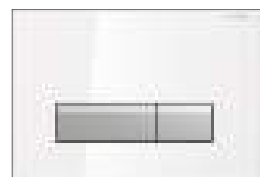

Plexiglas, weiss

Sigma 40 mit Geruchabsaugung und Einwurf Spülkastensteine.
24.6*16.4*1.2 cm

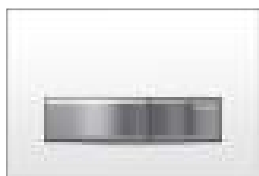

Weiss, Glas

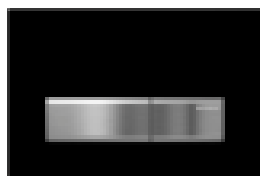

Schwarz, Glas



Umbra, Glas



Edelstahl gebürstet

Sigma 50
Designer-Platte.
Dimension:
24.6*16.4*1.2 cm

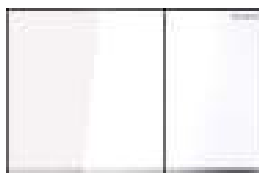

Weiss, Glas



Schwarz, Glas



Umbra, Glas

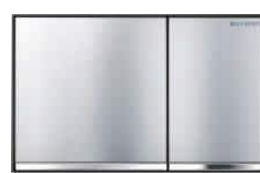

Edelstahl gebürstet

Sigma 60
Wandbündige
Montage.
b*h = 21.4*13.2 cm

Kein Badezimmer ohne WC-Spülung. Selbige werden vornehmlich in die Wand eingebaut. Die Nummer 1 in der Schweiz ist der Duofix. Selbigen gibt es in unzähligen Variationen. Neben den WC-Spülungen gibt es aber auch Elemente für Urinals, Bidets sowie Waschtische. Zudem auch noch Auf-Putz-Spülkastenelemente, die Monolithen. Selbige werden an Stelle der alten Wand-WCs mit aufgesetztem Spülkasten verwendet und kommen dementsprechend bei Erneuerungen zum Einsatz.

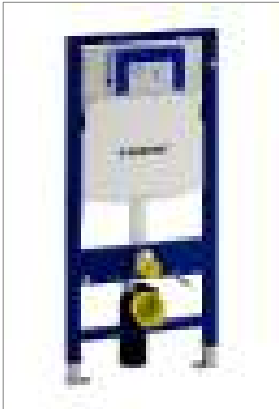

Duofix Spülkastenelement für die Montage vor eine tragende Wand. H = 112
B = 50 T = variabel. Mit Spülkasten Typ UP320, für alle Betätigungen der Sigma-Reihe.



Duofix Spülkastenelement mit Geruchabsaugung. H = 112 B = 50 T = variabel. Mit Spülkasten Typ UP320, für alle Betätigungen der Sigma-Reihe.



Duofix Spülkastenelement für Montage in eine Ecke. H = 112 B = 50 T = variabel. Mit Spülkasten Typ UP320, für alle Betätigungen der Sigma-Reihe.



Duofix Spülkastenelement In H= 98 oder H = 82 cm. Für die Betätigung von vorne oder von oben. B = 50 T = var. Mit Spülkasten Typ UP320, für alle Betätigungen der Omega-Reihe



Duofix Urinal-UP-Element. Für die Montage vor eine tragende Wand. H = 112 B = 50 T = var. Zur Aufnahme einer HyTronic Urinalsteuerung.

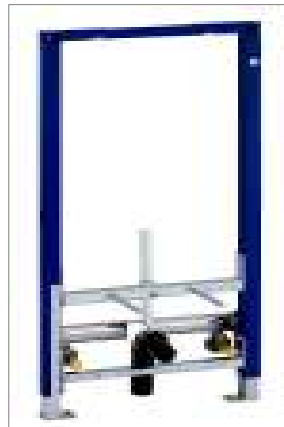

Duofix Bidet-UP-Element. Für die Montage vor eine tragende Wand. H = 112 B = 50 T = variabel. Auch in Bauhöhe 85 cm lieferbar.

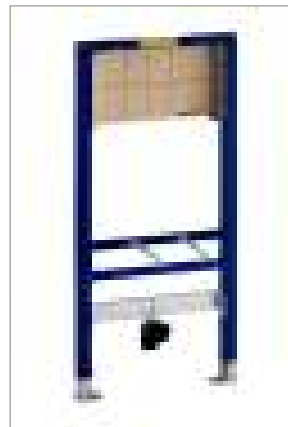

Duofix Waschtisch-UP-Element. Für die Montage vor eine tragende Wand. H = 112 Für die Verwendung eines Unterputz-Lavabomischers. (Holzbrett)



Duofix-Element für Duscheinlauf direkt in die Wand. Für die Montage vor eine tragende Wand. H = 112. In Verwendung einer UP-Duscharmatur. (Dafür dient das Holzbrett).



Geberit MONOLITH PLUS

Auf-Putz-Spülkasten mit automatischer Geruchsabsaugung, Soft-Touch-Spülauslösung, Annäherungssensor mit Nacht-Orientierungslicht.

Für Renovierungen, Um- und Neubauten. Zum Austausch von Wand-WCs mit aufgesetztem AP-Spülkasten. Geeignet für den Anschluss jeglicher Dusch-WC-Systeme.



Das Geberit Monolith Plus Sanitärmodul für das WC ist einfach zu installieren, servicefreundlich und passt zu nahezu allen handelsüblichen WC-Keramiken. Es ist in den Höhen 101 cm und 114 cm erhältlich.

Haben Sie im Bad noch Platz, wo Sie eine Badtuchstange montieren möchten? - Wieso die Badtuchstange nicht durch einen **BADTUCHWÄRMER** ersetzen?

Mit ihrer Bodenheizung im Bad haben Sie nirgends ein Ort, wo Sie ihre Badtücher oder ähnliches trocknen können. Zudem könnte es auch sein, dass ihr Badezimmer mit den paar Bodenheizrohren im Boden zu wenig Wärme abgeben kann? - In diesem Fall ist ein rein elektrischer Badradiator eine gute Investition.

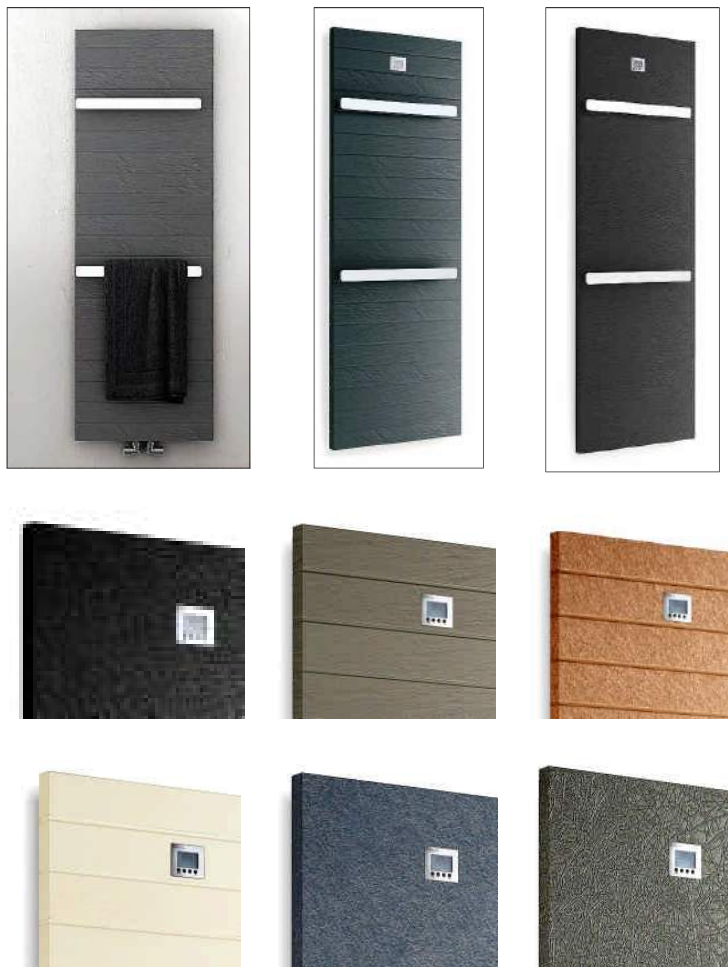

ELEMENTO Integrale:

Die ELEMENTO Handtuchwärmer aus Glas matt oder Glanz, in schwarz oder in weiss, sind ein echtes CH-Hightechprodukt und werden in Hildisrieden LU hergestellt.

Das schlanke Design sowie die unsichtbare Touchbedienung mit den vier Wochenprogrammen und die

einfache Bedienung machen dieses Infrarot Wärmeelement zu einem begehrten Bauteil.

Zum Element werden je nach Bedarf 1 bis 3 Badtuchhalterungen geliefert. Am Besten jene, welche mit starken Magneten ohne jegliche Montage auskommen. Die verschiedenen Grössen finden Sie auf unserer



VULCANO electric von FIORA:

Der VULCANO ist ein echter Verwandlungskünstler. Er kann sowohl als rein elektrischer Badtuchwärmer aber auch als Handtuchradiator mit Zentralheizungs-Anbindung geliefert werden.

FIORA stellt dieses Erzeugnis in 8 verschiedenen Farben und in 7 verschiedenen Oberflächen her. Somit haben Sie 56 verschiedene Designs zur Auswahl.

Somit kommt dieser Heizkörper auch sehr gut in einem Hauseingang zur Geltung, wo er für warme Handschuhe und Socken sorgen könnte.

Die Badtuchstange in Chrom Glanz ist immer optional und wird nach der Montage seitlich angeschraubt.

Der im Element integrierte Regler mit der übersichtlichen Bedienung lässt keine Wünsche offen.

Das Produkt wird in der Breite 50 cm und in den Höhen 120 / 150 und 180 cm angeboten.

Auf unserer Webseite finden Sie viele Bilder von VULCANO !

Badheizkörper können auch einmal ganz anders aussehen! Insbesondere weil wir Ihnen jede RAL-Farbe bieten können. Alle Heizkörper in rein elektrischer Ausstattung oder auch als Heizkörper mit Zentralheizungsanbindung. Jeweils in verschiedenen Dimensionen lieferbar. Inkl. sämtlicher Regelgeräte..



Warp-T oben, Warp-S unten



Tytus by Terma

Michelle 120*50



Easy 120*50



City 132*60

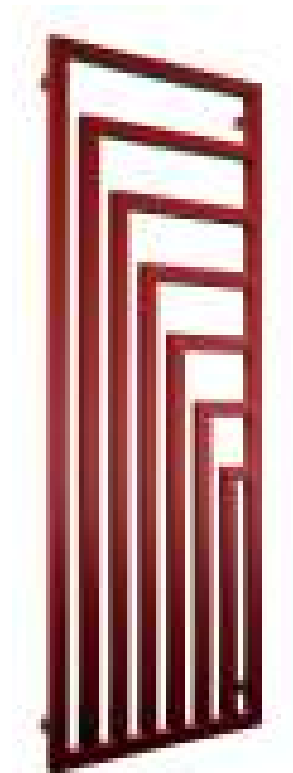

Incorner 110*35

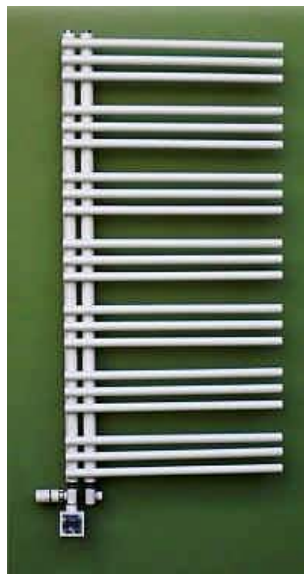

BEe 120*60

Angus 162*60

BEec 120*60

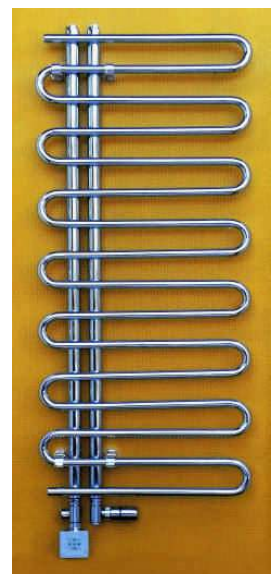

terratherm FH 160 twin

Die Günstigste Twin-Heizmatte der Schweiz mit 160 Watt. Vergleichen Sie!



Heizmatte mit nur 1 Anschlusskabel. Die Heizlitze verläuft im Heizdraht vor und wieder zurück. So ergibt sich eine einfachere und schnellere Verlegung, weil am Ende das Kaltleiterkabel nicht wieder zurück geführt werden muss.

Schnelle Montage!

El-Heiznetz für unter Fliesen, Teppich, PVC und Linolbeläge. Mit nur 1 Anschlusskabel.

Gewebenetz selbsthaftend auf dem Untergrund. (Untergrund vorgängig haftgrundieren!)

Top Qualitätsprodukt modernster Fertigung.

Draht-Ø ca. 3 mm. Breite 50 cm. Leiterabstand ca. 6 cm Leistung 160 W / m²

Gewebenetz oben, Heizleiter unten. Heizleiter von unten aufgenäht.

Mit integriertem Rückleiter und Abschirmung.

Bei Fliesen als Deckbelag kann sogar direkt überfließt werden, ohne das Heiznetz vorgängig einspachteln zu müssen.

Anschluss über FI-Schutzschalter oder Trenn-Trafo. Spannung 230 V **Kaltleiterlänge ca. 400 cm**

VDE-zertifiziert nach Norm EN 60335-2-96

Garantie 5 Jahre. **Lieferung innert 48 Std.**

Art.-No.	Leistung pro Matte	Fläche	Masse	m ² - Preis Fr.
FH T 116	160 W	1.00 m ²	2 m * 0.50 m	127.60
FH T 1.516	240 W	1.50 m ²	3 m * 0.50 m	191.80
FH T 216	320 W	2.00 m ²	4 m * 0.50 m	246.50
FH T 2.516	400 W	2.50 m ²	5 m * 0.50 m	299.30
FH T 316	480 W	3.00 m ²	6 m * 0.50 m	354.70
FH T 3.516	560 W	3.50 m ²	7 m * 0.50 m	364.40
FH T 416	640 W	4.00 m ²	8 m * 0.50 m	390.50
FH T 4.516	720W	4.50 m ²	9 m * 0.50 m	439.30
FH T 516	800 W	5.00 m ²	10 m * 0.50 m	476.00
FH T 616	960 W	6.00 m ²	12 m * 0.50 m	571.30
FH T 716	1120 W	7.00 m ²	14 m * 0.50 m	643.00
FH T 816	1280 W	8.00 m ²	16 m * 0.50 m	704.70
FH T 916	1440 W	9.00 m ²	18 m * 0.50 m	780.00
FH T 1016	1600 W	10.00 m ²	20 m * 0.50 m	855.60

Stromsparregler!

Raumtemperaturregler mit Begrenzung der Bodentemperatur.

Typ **Eberle Fit 3L Swiss Edition**.

Grosses Display mit Hintergrundbeleuchtung. Selbstlernend.

Modernster Regler vom Marktleader.

Vier voreingestellte und anpassbare Zeitprogramme. Bis 9 Heizprogramme pro Tag möglich. Optimum Start. (Die eingestellte Temperatur wird zur eingestellten Zeit erreicht.) Mit Energieverbrauchsanzeige.

Temperaturanzeige justierbar. Autom. Sommer / Winterzeitumschaltung.

Funktion zum Abschalten des Reglers. 10 Jahre Gangreserve

Schutzart IP 30 Stromaufnahme 10 Amp. Inkl. Fühlerkabel L = 400 cm

Stromsparregler!

Bodentemperaturregler Typ **Eberle Fit 3F Swiss Edition**. Grosses Display mit Hintergrundbeleuchtung. Selbstlernend.

Modernster Regler vom Marktleader.

Vier voreingestellte und anpassbare Zeitprogramme. Bis 9 Heizprogramme pro Tag möglich. Optimum Start. (Die eingestellte Temperatur wird zur eingestellten Zeit erreicht.) Mit Energieverbrauchsanzeige. Temperaturanzeige justierbar.

Autom. Sommer / Winterzeitumschaltung.

Funktion zum Abschalten des Reglers. 10 Jahre Gangreserve

Schutzart IP 30 Stromaufnahme 16 Amp. Inkl. Fühlerkabel L = 400 cm

Einstellbereich 10 - 40°C



Kombiregler Unter Putz

Design Edizio Due

88*88 mm (b*h)

CHF 320.60



Bodentemperaturregler

Design Edizio Due

88*88 mm (b*h)

CHF 294.65

Wir haben mehr als 15 verschiedene Regler im Programm. Konsultieren Sie unsere Webseite www.terra-therm.ch

Als Spezialist für klassische Bäder liefern wir Ihnen natürlich auch die Accessoires dazu. Diesbezüglich haben wir für Sie diverse Lieferanten zur Hand. Um Ihnen eine Übersicht zu bieten, hier eine kleine Auswahl aus der Linie 2800 von Treemme. Die Produkte liefern wir in Chrom Glanz, Chrom-Gold, Gold, Kupfer und in Bronze brüniert.



Zahnglas No. 8204



Seifenschale No. 8203

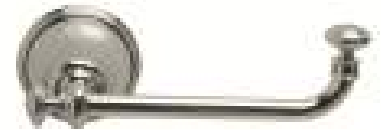

WC-Rollenhalter No. 8201



Seifenschale Standmodell
No. 8232



Zahnglas Standmodell
No. 8233



Kombi Standmodell
No. 8223



Serviettenring Ø 19 cm
No. 8221

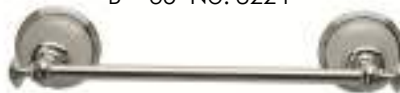

Serviettenhalter
B = 35 No. 8224



Handtuchhalter 2-Armig No. 8222



Kleiderhaken
No. 8211



Handtuchstange doppelt
B = 57 cm No. 8223

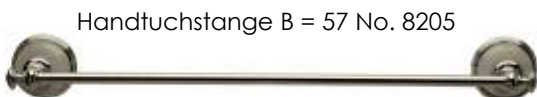

Handtuchstange B = 57 No. 8205

Ersatzrollen-
halter
No. 8228



WC-Bürsten-
halter
No. 8213



Wandlampe
No. 8218



Handtuch-
ständer
No. 8217



Glastablar mit Reling B = 70 cm No. 8226



Glastablar B = 70 cm No. 8226



Accessoires fürs Badezimmer sind zwar wichtig, werden meist jedoch etwas nachlässig behandelt. Man befasst sich erst dann damit, wenn man sie dann mal benötigt. Dann jedoch muss es schnell gehen... Darum haben wir die hier gezeigten Produkte, gut und günstige Standard-Ware jederzeit am Lager vorrätig. Daneben können wir Ihnen auch sehr viele Designer-Accessoires diverser Marken liefern. Mehr davon finden Sie auf unserer Webseite.



Zahnglas No. 106



Seifenspender
No. 155



Seifenschale No. 102



Seifenschale No. 136



Serviettenring
No. 101



Pad-Dispenser
No. 172



WC-Rollenhalter
No. 110



WC-Rollenhalter
No. 138



WC-
Bürsten-
halter
No. 133



Handtuchstange B 45
No. 127



Kosmetikspiegel 3x
No. 6868

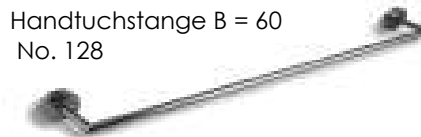

Handtuchstange B = 60
No. 128



Doppel-Handtuchstange
B = 60 No. 125



Kosmetikspiegel 3x
No. 6968



Handtuchhalter 2-
Armig No. 129



Föhnhalter No. 183



Glastablar B = 60 cm
No. 140

Gummischaber No. 6977



Kosmetikspiegel 3x
Standmodell
No. 6968



Kleiderhaken dop-
pelt No. 156



Glastablar B = 60 cm
mit Reling No. 153

In eckigem Design gibt es auf dem Markt viele schöne Designer-Accessoires. Diverse Linien finden Sie auf unserer Webseite. Die Produkte werden jeweils für Sie beim Hersteller bestellt. Die hier präsentierten Produkte haben wir jederzeit lieferbar. **Profitieren Sie von sehr günstigen Preisen!**



Zahnglas No. 206

Seifenspender
No. 255



Seifenschale No. 202



Seifenschale No. 236



Serviettenring
No. 201



Seifenhalter mag-
netisch No. 241



WC-Rollenhalter
No. 210



WC-Rollenhalter
No. 238



WC-
Bürstenhal-
ter
No. 233



Kosmetikspiegel 3x
No. 6868



Handtuchstange B 45
No. 227

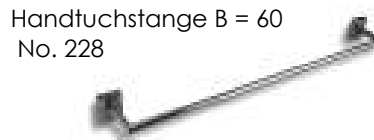

Handtuchstange B = 60
No. 228

Doppel-Handtuchstange
B = 60 No. 225



Kosmetikspiegel 3x
No. 6968



Handtuchhalter 2-
Armig No. 229



Föhnhalter No. 283



Glastablar B = 60 cm
No. 240



Gummschaber No. 6977



Kosmetikspiegel 3x
Standmodell
No. 6968



Kleiderhaken dop-
pelt No. 256



Glastablar B = 60 cm
mit Reling No. 253

Edles
Bad

Unsere Lieferanten

 **DURAVIT**

Villeroy & Boch
1748

 **GEBERIT**

KWC
Swiss Water Experience

LAUFEN

ROMAY
SWISS SANITARY SOLUTIONS

Mastella
ITALIAN BATH FASHION



GioiaBagno

hansgrohe

FRANKE

 **SBORDONI**
SINCE 1910
PROUDLY MADE IN ITALY

falper.

paffoni

lineabeta

simas
ACQUA SPACE

Keller
Spiegelschränke AG

**DORN
BRACHT**

TRES

**IDEA
GROUP**

MARLIN

GROHE

treeemme
RUBINETTERIE

 **Schneider**
Your Daily Mirror

novaservis
QUALITY & DESIGN

fiora | TOUCH
YOUR
BATHROOM

HAFRO
GEROMIN
Venezia 1945

talsee,
ZUHAUSE IM BAD

SIDLER
Made in Switzerland

 **FANTINI**
RUBINETTI

Wir freuen uns, Sie in unserer Ausstellung begrüßen zu dürfen.

Edles
Bad

Edles Bad GmbH
Silostrasse 9
5606 Dintikon

www.edles-bad.ch
info@edles-bad.ch
T ++41 (0) 56 511 23 20
F ++41 (0) 56 511 23 21